

Alarma de Seguridad G5

Manual de Usuario



Versión Manual 1.0.1

1	CARACTERÍSTICAS Y ESPECIFICACIONES TÉCNICAS.....	7
1.1	VISION GENERAL	7
1.2	CARACTERÍSTICAS TÉCNICAS.....	8
1.2.1	Elementos integrados con la alarma	11
1.2.2	Funcionalidad	16
1.2.3	Planifica el posicionamiento del sistema de alarma	17
1.2.4	Antes de configurar la alarma	18
1.3	PANEL DE CONTROL DE LA CENTRAL	19
1.3.1	Panel Delantero.....	19
1.3.2	Panel Trasero.....	21
1.4	GRABACIÓN/REPRODUCCIÓN DE MENSAJES DE VOZ.....	22
1.5	LLAVEROS DE PROXIMIDAD (RFID).....	23
1.6	MARCACIÓN RÁPIDA	24
1.7	LLAMADA DE TELÉFONO	24
1.8	CONTROL DE CERRADURA ELECTRÓNICA	24
1.9	MANEJO Y CONFIGURACIÓN A TRAVÉS DE SMS.....	24
1.9.1	SMS “0”: DESARMAR.....	28
1.9.2	SMS “1”: ARMAR	28
1.9.3	SMS “2”: ACTIVAR MODO CASA.....	29
1.9.4	SMS “3”: COMUNICACIÓN BIDIRECCIONAL	30
1.9.5	SMS “4”: LLAMADA PARA GRABAR MENSAJE DE VOZ	30
1.9.6	SMS “00”: VERIFICA CONFIGURACIÓN DE TU SISTEMA	31
1.9.7	SMS “5”: REGISTRO EN ALARMA DE LOS NÚMEROS DE TELÉFONO	32
1.9.8	SMS “6”: REGISTRO EN ALARMA DE LOS NÚMEROS DE SMS	33
1.9.9	SMS “7”: REGISTRO DE LOS NUMEROS SMS PARA LOS LLAVEROS DE PROXIMIDAD	34
1.9.10	SMS “8”: REGISTRO DEL NÚMERO DE TELÉFONO DE MARCACIÓN RÁPIDA.....	35
1.9.11	SMS Nº 91 a 99: CAMBIO DE LOS NOMBRES DE LAS ZONAS	36
1.9.12	SMS “10”: NOTIFICACIÓN PARA CAMBIOS DE LLAVEROS DE PROXIMIDAD	38
1.9.13	SMS “11”: ENTRADA/SALIDA TEMPORIZADA.....	39
1.9.14	SMS “12”: VOLUMEN Y DURACIÓN DE LA SIRENA.....	40
1.9.15	SMS “13”: MODIFICAR CONTRASEÑA DE DESARMADO.....	41
1.9.16	SMS “14” RETARDO DE ZONA INDIVIDUAL	42
1.9.17	SMS “0001” CAMBIO DEL IDIOMA AL INGLÉS.....	43
1.9.18	SMS “21”: BORRAR LOS ACCESORIOS INALÁMBRICOS	43
1.9.19	SMS “22” BORRAR LLAVEROS DE PROXIMIDAD RFID	44
1.9.20	SMS “0000”: RESET TOTAL A VALORES DE FÁBRICA	45

1.9.21	SMS "30": DESACTIVAR EL SONIDO DE LAS TECLAS	46
1.9.22	SMS "31": ACTIVAR EL SONIDO DE LAS TECLAS	46
1.9.23	SMS"#06#": RECIBIR SMS CON CÓDIGO IMEI DEL MÓDULO GSM	46
1.10	ACTIVAR Y DESACTIVAR CON UNA LLAMADA TELEFÓNICA	47
1.10.1	Activar (Armar Alarma)	47
1.10.2	Desactivar (Desarmar Alarma)	47
1.11	EMPAREJAMIENTO CON ACCESORIOS INALÁMBRICOS Y LLAVEROS DE PROXIMIDAD RFID.....	48
1.11.1	Accesorios inalámbricos	48
1.11.2	Dispositivos RFID	48
1.11.3	Procedimiento de emparejamiento	48
1.12	CONECTAR LA SIRENA INALÁMBRICA	50
1.13	ESPECIFICACIONES ALARMA	51
1.14	ACCESORIOS	52
1.14.1	Mando a Distancia Inalámbrico.....	52
1.14.2	Contacto Ventana/Contacto Puerta Inalámbricos	54
1.14.3	Detector de Movimiento PIR inalámbrico.....	57
1.15	CONFIGURACIÓN DE ZONA	63
1.16	CONFIGURACIÓN CENTRAL VISIOTECH G5 POR MÓVIL.....	65

Bienvenida

En primer lugar muchas gracias por adquirir nuestra Alarma de Seguridad.

Este manual de operación está diseñado para ser una herramienta de referencia en la instalación y operación de sus sistemas.

Aquí podrá encontrar información acerca de las características y funciones de su Alarma de Seguridad, así como un recorrido detallado de su configuración.

Por favor, antes de la instalación y operación lea cuidadosamente las siguientes indicaciones y advertencias.

Precauciones y Advertencias Importantes

1 . Seguridad eléctrica

Todas las instalaciones y operaciones reflejadas en este manual deben realizarse de acuerdo a los códigos locales de seguridad eléctrica.

Nuestra empresa no asume ninguna responsabilidad en caso de fuegos o descargas eléctricas causadas por un manejo o instalación inapropiados.

2. Seguridad en el transporte

Se deben evitar sobrecargas de peso, vibraciones violentas o contactos con líquidos durante el transporte, almacenamiento e instalación del producto.

3. Instalación

Mantener el equipo en la posición correcta y manipúlelo con precaución.

4. Sólo personal cualificado

Todos los trabajos de revisión y reparación deben ser realizados únicamente por personal técnico cualificado.

Nuestra empresa no se hace responsable de cualquier problema causado por modificaciones o intentos de reparación no autorizados.

5. Entorno

La alarma de seguridad debe ser instalada en un lugar seco y fresco, lejos de la luz directa del sol, así como de sustancias explosivas, inflamables, etc.

6. Accesorios

Asegúrese de utilizar aquellos accesorios recomendados por el fabricante.

Antes de comenzar la instalación, abra el embalaje y compruebe que todos los componentes están incluidos. Si falta algo, contacte con su proveedor local lo antes posible.

7. Batería de litio

El uso de una batería inadecuada puede dar lugar a incendios, explosiones o daños personales.

Cuando reemplace la batería, asegúrese de que está utilizando el mismo modelo.

1 CARACTERÍSTICAS Y ESPECIFICACIONES TÉCNICAS

1.1 VISIÓN GENERAL

Este dispositivo es un excelente producto de seguridad que incorpora tecnología GSM/SMS/RFID.

Completo sistema de alarma inalámbrico, con teclado táctil y comunicación de avisos a través de tarjeta SIM de teléfono. Sólo necesitará disponer de cobertura GSM para mantener vigilado su hogar o negocio. Y sin ningún tipo de cuota o suscripción mensual, usted recibirá en su teléfono móvil los avisos de alertas, enviados directamente por la alarma. Además, al ser totalmente inalámbrica, no tendrá que conectar ningún equipo mediante cables.

Este revolucionario sistema inalámbrico de alarma con teclado táctil tiene todas las prestaciones de un sistema profesional de seguridad electrónica y a la vez, es muy fácil de utilizar y configurar,



La configuración y gestión del sistema se realiza mediante el panel de control mediante el envío de SMS y llamadas telefónicas. Cada cambio de estado se notifica a los números en la memoria a través SMS.

1.2 CARACTERÍSTICAS TÉCNICAS

La Alarma G5 tiene las siguientes características:

- Central y sensores accesorios totalmente inalámbricos-
- Admite hasta 10 mandos a distancia, 50 sensores inalámbricos 2 Zonas cableadas (1 de 24Horas + 1 Insta) y 50 llaveros de proximidad (tags).
- Permite 1.000.000 de combinaciones de código manteniendo una alta fiabilidad.
- Funcionamiento simple con comunicación vía móvil GSM.
- Almacena 5 números de teléfonos para aviso en caso de alarma, 1 de marcación rápida para establecer llamada entre la central y el número definido y 1 de notificación por SMS cuando se desconecta la alarma a través del llavero de proximidad.
- Retardo de salida y entrada.
- Alerta por SMS de batería baja de la consola.
- Armado y desarmado del sistema mediante SMS o llamadas gratuitas.
- Monitorizado a distancia por vía telefónica.
- Altavoces incorporados para la sirena y comunicación bidireccional.
- Incluye 2 baterías de respaldo de litio de 800 mAh con una durabilidad de 5 h en reposo.
- Alertas por SMS por fallo en la corriente, restablecimiento de la corriente y batería baja.
- Frecuencia GSM de aplicación universal 850/900/1800/1900 MHz.

A continuación se detallan un poco más las características y funcionalidades que aportan:

Sistema con auto instalación garantizada

La G5 es un sistema sin cables muy fácil de instalar y configurar, ya que todos sus sensores se conectan de forma inalámbrica y se registran con tan sólo pulsar un botón. Disponemos, por si usted lo necesita a su posición guías rápidas de configuración en castellano.

Frecuencia inalámbrica 433 MHz

El sistema de alarma G5 y todos sus accesorios funcionan en la frecuencia inalámbrica de 433Mhz), la más utilizada por los mejores sistemas profesionales de alarmas del mercado.

Zonas cableadas y salida de relé

Para aumentar aún más sus posibilidades, este sistema de alarma dispone de 2 entradas cableadas para que pueda conectarle dos sensores con conexión por cable. Estos sensores hacen que su alarma esté siempre alerta, estando activos las 24 horas aunque la alarma esté desconectada. También está equipada con una salida para conexión de una sirena cableada y una salida de relé capaz de activar un dispositivo electrónico

(Muy útil para conectarlos a nuestros grabadores y cámaras web, y poder recibir al mismo tiempo verificación de video mediante el sistema PUSH y verificar lo que esta ocurriendo en su negocio o vivienda)

Sirena de 90dB

Dispone de sirena integrada de 90dB es capaz de ahuyentar a cualquier intruso que intente forzar su vivienda u oficina y alertar a sus vecinos si usted no se encuentra. Además de esta sirena interna, puede ampliar el sistema con otra sirena de exterior resistente a las inclemencias del tiempo sin necesidad de cableados molestos.

Antena GSM multibanda integrada

Su antena GSM multibanda integrada es compatible con redes GSM con una frecuencia de operación de 850/900/1800/1900 MHz, lo que asegura la recepción y el envío de llamadas y mensajes SMS prácticamente en la totalidad de los lugares con cobertura de telefonía móvil.

Control por SMS. Menú de 3 niveles

La alarma inalámbrica G5 es 100% controlable desde un teléfono móvil.

Control total desde teléfonos móviles y smartphones

La alarma inalámbrica con GSM incorporado, puede controlarse desde cualquier teléfono móvil o smartphone. Esté donde esté siempre podrá armar y desarmar su alarma enviando un SMS o realizando una llamada gratuita. Por ejemplo, si está haciendo gestiones en la calle o se encuentra fuera de viaje, podrá gestionar su alarma y recibir cualquier aviso o alerta en su teléfono móvil.

Armado y desarmado con llamada

Las funciones de armado y desarmado también pueden llevarse a cabo mediante una llamada de teléfono. Sólo tiene que llamar al número de teléfono de la tarjeta SIM instalada en la consola y ésta le colgará para llamarle automáticamente informándole de que la alarma ha sido desactivada. Si vuelve a llamar y cuelga el teléfono a los dos tonos, la alarma habrá sido activada.

Baterías de respaldo, micrófono y altavoz incorporados

La consola central de la Alarma GSM incluye dos baterías de respaldo para que, en caso de que se produzca un corte del suministro eléctrico, la alarma continúe funcionando durante algunas horas más (hasta 5 horas en standby).

Si alguien intenta sabotear su instalación eléctrica con la intención de anular el sistema de alarma usted continuará protegido durante todo este tiempo.

En los laterales están situados el micrófono y el altavoz incorporados, necesarios para el correcto funcionamiento de las opciones de comunicación bidireccional, grabación y escucha de mensajes de voz.

Comunicación bidireccional

El sistema de alarma G5 dispone de la posibilidad de establecer una conversación con cualquier persona que se encuentre en el lugar vigilado. Esta opción es muy práctica para alertar a alguien o conversar con él en caso de que la línea telefónica haya sido cortada y no disponga de teléfono móvil. Puede hacerlo pulsando el botón de marcación rápida para que llame al teléfono configurado o marcando directamente en el teclado táctil de la consola el número de teléfono que desee. Una vez que se establezca la conexión podrá oír a la otra persona a través del altavoz incorporado y hablarle desde el micrófono, también incorporado en la consola de la alarma.

Grabación y escucha de mensajes de voz

También puede utilizar esta práctica opción para grabar mensajes que puedan ser escuchados más tarde por sus hijos o empleados. De este modo podrá avisar a sus hijos sobre su hora de llegada o dejar instrucciones a su empleada del hogar, niñera o al encargado de abrir o cerrar su negocio. Los mensajes pueden ser escuchados directamente en la consola central, con sólo pulsar un botón, o a distancia, realizando una petición a través del envío de un mensaje SMS.

Sistema de alertas y avisos de alarma vía teléfono móvil.

Se pueden registrar hasta 5 números de teléfono para que la consola le llame o envíe mensajes de aviso de alarma cuando algún sensor se active o por alertas como batería baja, fallo de la corriente o corriente restablecida.

También se puede configurar 1 número de teléfono de marcación rápida (botón de pánico), distinto a los 5 principales, para que realice una llamada si se pulsa el correspondiente botón de la central aunque la alarma no esté activada. Esto hace posible realizar una llamada de auxilio si se encuentra dentro de la casa con el sistema desactivado.

Además tiene la posibilidad de registrar 1 número de teléfono adicional para recibir un aviso SMS informándole de que alguien ha desactivado la alarma utilizando una tarjeta o un llavero de proximidad RFID.

Esto puede ser muy útil si tiene un comercio y le interesa controlar cuándo el dependiente abre y cierra el negocio o para tener constancia de cuándo sus hijos entran o salen de casa.

Tarjetas y Llaveros de proximidad RFID

Se puede incluir 50 llaveros de proximidad RFID (Radio Frequency IDentification) para desarmar el sistema de alarma GSM tan sólo con acercar el llavero a la zona de lectura de la consola central. Estos dispositivos son muy seguros, ya que son incopiables, lo que le permitirá dejárselos con total tranquilidad a cualquier persona que necesite acceder a su casa de forma temporal (instaladores, personal de limpieza o mantenimiento, fontaneros, electricistas, albañiles).

Mandos a distancia

Los mandos inalámbricos incluidos en este kit le permiten armar y desarmar a distancia su sistema de alarma CG- G5. Además de los botones de armado y desarmado, dispone de un botón de llamada de emergencia (SOS) y otro de armado parcial.

Sensor de detección de movimiento

El sensor volumétrico inalámbrico incluido detecta a cualquier intruso que entre en su casa o negocio cuando la alarma está activada. Además dispone de un sistema auto regulador de temperatura que le proporcionará una seguridad añadida ante las falsas alarmas.

Sensor magnético para puertas y ventanas

El sensor magnético incluido, le permite controlar una puerta o ventana de su casa o negocio, detectando de forma inmediata si alguien accede cuando el sistema está activado. Su pequeño tamaño hace que pase casi desapercibido, evitando que un intruso pueda detectarlo con facilidad.

Sistema de protección antisabotaje

La central de alarma dispone de un sistema de seguridad antisabotaje (tamper) que hace saltar el aviso de alarma si alguien intenta sabotear o arrancar de la pared la consola central.

Totalmente personalizable y adaptable a sus necesidades

Existe una amplia gama de accesorios para completar el sistema de alarma capaz de cubrir todas las necesidades de seguridad que puedan surgirle. Estos accesorios incorporan los últimos adelantos en seguridad electrónica para el hogar y además son completamente inalámbricos, por lo que no tendrá necesidad de enredarse con líos de instalación.

1.2.1 Elementos integrados con la alarma

Panel de control con sirena interna, marcador GSM, lector RFID, batería de respaldo de seguridad, y adaptador de red 110 ~ 240VAC/12VDC.

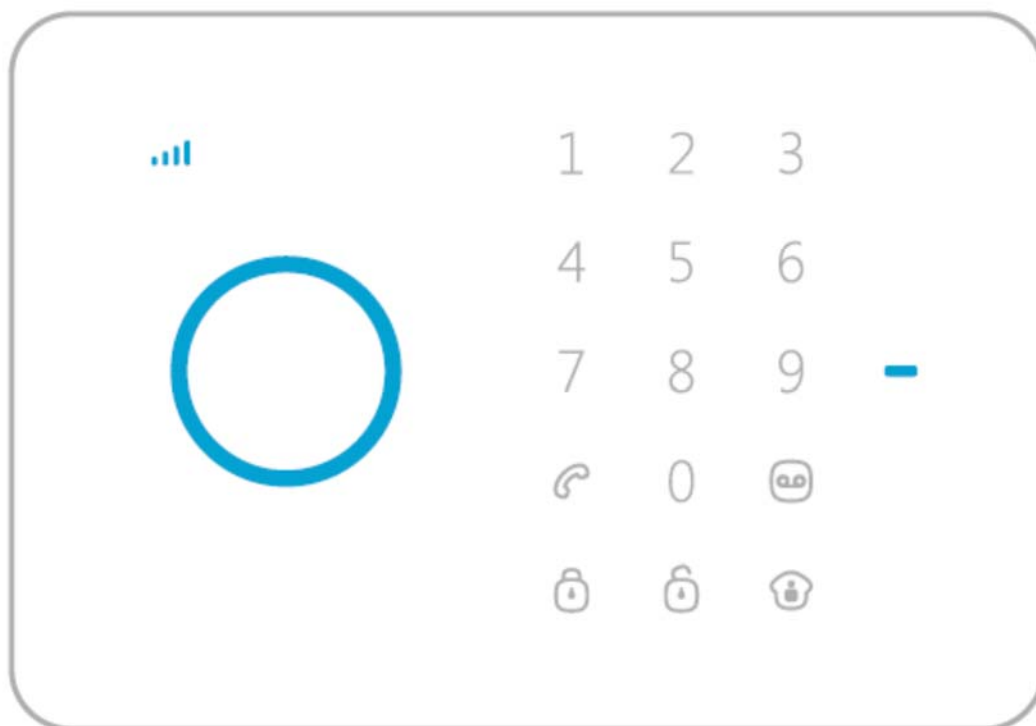

Sensor de movimiento PIR con pila (tanto de interior como de exterior)

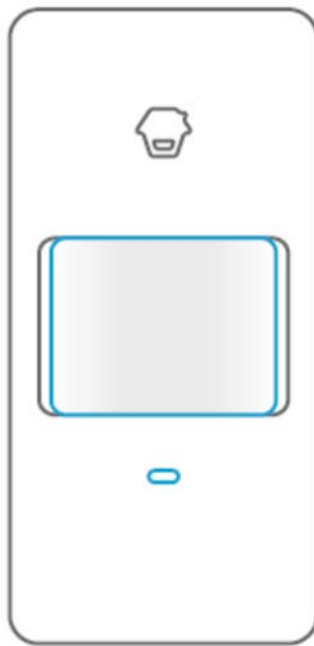

Sensor magnético para puertas y ventanas, con pila.

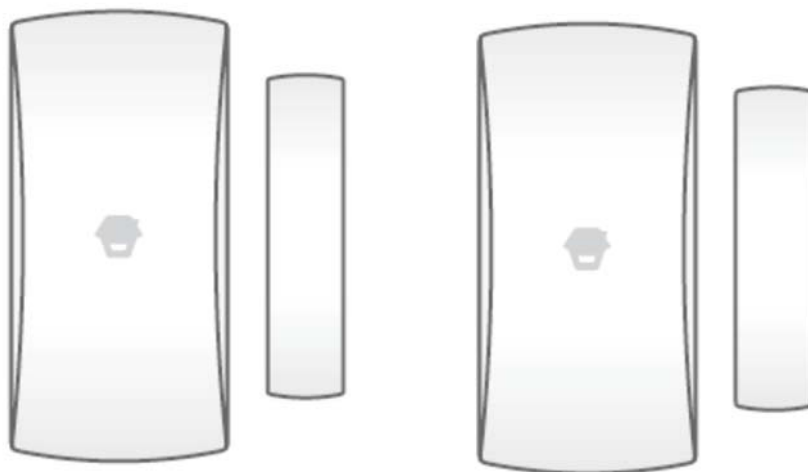

Mando a distancia de 4 botones con pila.



Dispositivos RFID



Sirenas inalámbricas



Sirena alimentada mediante energía solar



Detector de humos inalámbrico



Detector de fuga de gas inalámbrico



Detector de inundación



Detector de vibraciones



Detector de rotura de cristales



Barrera IR inalámbrica mediante energía solar



Repetidor de señal



1.2.2 Funcionalidad

ANTINTRUSION: Cada zona (elemento de la instalación) puede estar programada en 3 modos diferentes, que corresponden a:

- **Zona Modo Normal (armado total)** todos los detectores antiintrusión están activos.
- **Zona Modo Casa (armado parcial)** los detectores perimetrales están activos, y están desactivados los detectores de movimiento PIR (programados de esta manera).
- **Zona Modo temporizado (armado total)** detectores en los que se ha establecido un período de tiempo con el fin de entrar o salir de los locales protegidos sin activar la alarma.

TELEASISTENCIA: se activa en situaciones de emergencia a través del botón SOS de pánico del mando a distancia. La sirena se activará, se enviará SMS y empezará a realizar llamadas telefónicas según lo programado.

SEGURIDAD EN EL HOGAR se activa mediante la configuración de los detectores humo, agua, gas o sensores y zonas perimetrales no sujetas a accesos en modo H24.

MONITORIZACIÓN REMOTA se activará para cada llamada generada por intrusiones o, alternativamente, mediante el envío de un SMS al panel de control, que llamará enseguida abriendo así un canal de comunicación manos libres con su hogar u oficina.

Particularmente útil para comunicarse con las personas que tienen dificultad de movimiento.

La desactivación del sistema (desarmado) se puede realizar también a través de dispositivos RFID como "Tarjetas" o "Llaveros Tags". Es posible grabar hasta 4 nombres de usuario diferentes correspondientes a 4 dispositivos

Para cada uno de los 4 dispositivos utilizan el número anteriormente configurado para recibir el mensaje SMS.

1.2.3 Planifica el posicionamiento del sistema de alarma

Antes de instalar el sistema de alarma, es necesario identificar cuidadosamente los puntos débiles de la ubicación de la instalación (casa u oficina) para planificar una protección eficaz y segura.

Cada sensor identifica una sola zona y se reconoce de forma secuencial durante la programación.

Los nombres de los primeros 9 sensores se pueden personalizar. Los sucesivos están numerados de 10 a 50. Como ejemplo:

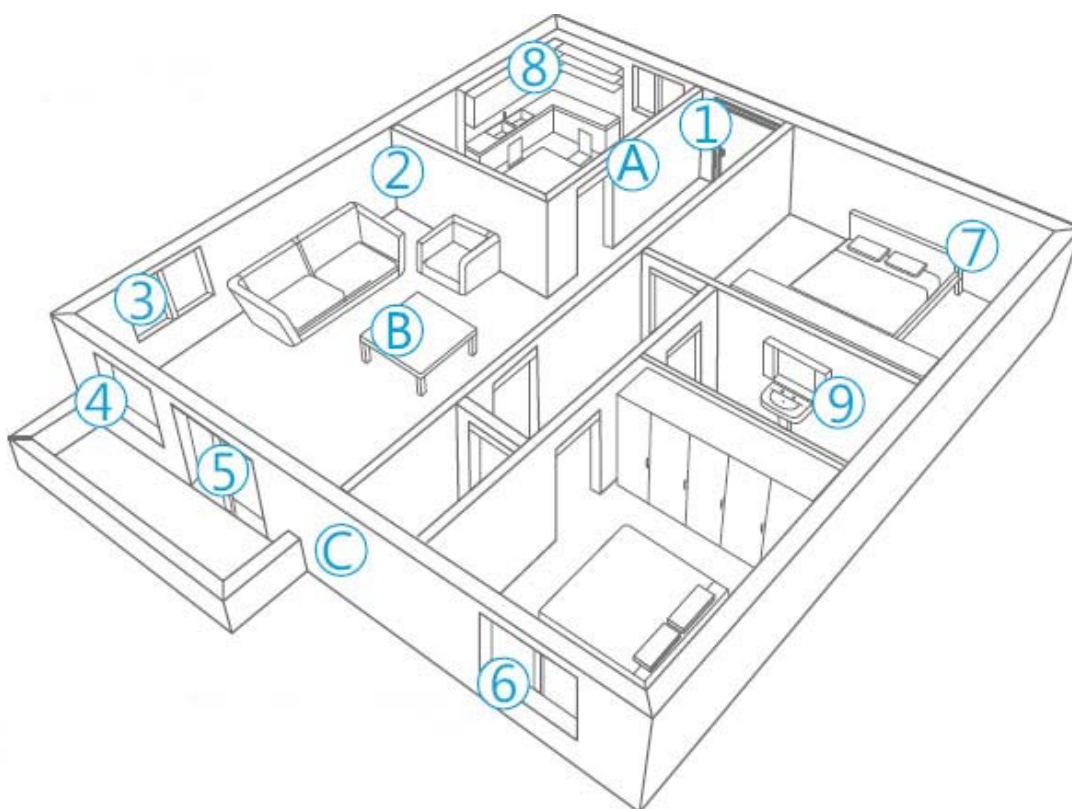

(A)	PANEL DE CONTROL	(5)	SENSOR ZONA 5: "PUERTA TERRAZA"
(B)	MANDO A DISTANCIA	(6)	SENSOR ZONA 6 "VENTANA DORMITORIO"
(C)	SIRENA EXTERNA	(7)	SENSOR ZONA 7 "PIR DORMITORIO"
(1)	SENSOR ZONA 1: "PUERTA ENTRADA"	(8)	SENSOR ZONA 8 "GAS COCINA"
(2)	SENSOR ZONA 2: "PIR SALÓN"	(9)	SENSOR ZONA 9 "DETECTOR DE AGUA BAÑO"
(3)	SENSOR ZONA 3: "VENTANA SALÓN"		
(4)	SENSOR ZONA 4: "VENTANA TERRAZA"		

1.2.4 Antes de configurar la alarma

Cosas importantes que debe saber antes de configurar la Alarma G5

Antes de meter la tarjeta SIM en la alarma debe **QUITARLE EL PIN A LA TARJETA DESDE UN MOVIL**. Si no le quita previamente el pin cuando lo meta e en central G5 no le funcionará.

Al **METER LA TARJETA** sin el Pin, la **CONSOLA DEBE ESTAR APAGADA**.

Para configurar la alarma o hacer cambios en la misma deberá hacerlo desde el **MISMO TELÉFONO** que utilizó la primera vez o con uno de los otros 4 que memorizó más tarde.

COMO PONER EN FUNCIONAMIENTO LA ALARMA

- Conecte el alimentador a la consola donde pone **"POWER"** y una vez conectado enchúfelo a la corriente.
- Con la consola apagada introdúzcale la tarjeta SIM con el pin previamente quitado.
- Dele al botón de **"ON/OFF"** y encienda la consola.

NOTA: Los componentes del **KIT BÁSICO YA ESTAN SINCRONIZADOS** con central de alarma, si compra cualquier accesorio aparte deberá sincronizarlo como aparece en las instrucciones de cada sensor correspondiente.

1.3 PANEL DE CONTROL DE LA CENTRAL

A continuación se incluyen los principales elementos que constituyen el Panel de Control de la Central.

1.3.1 Panel Delantero

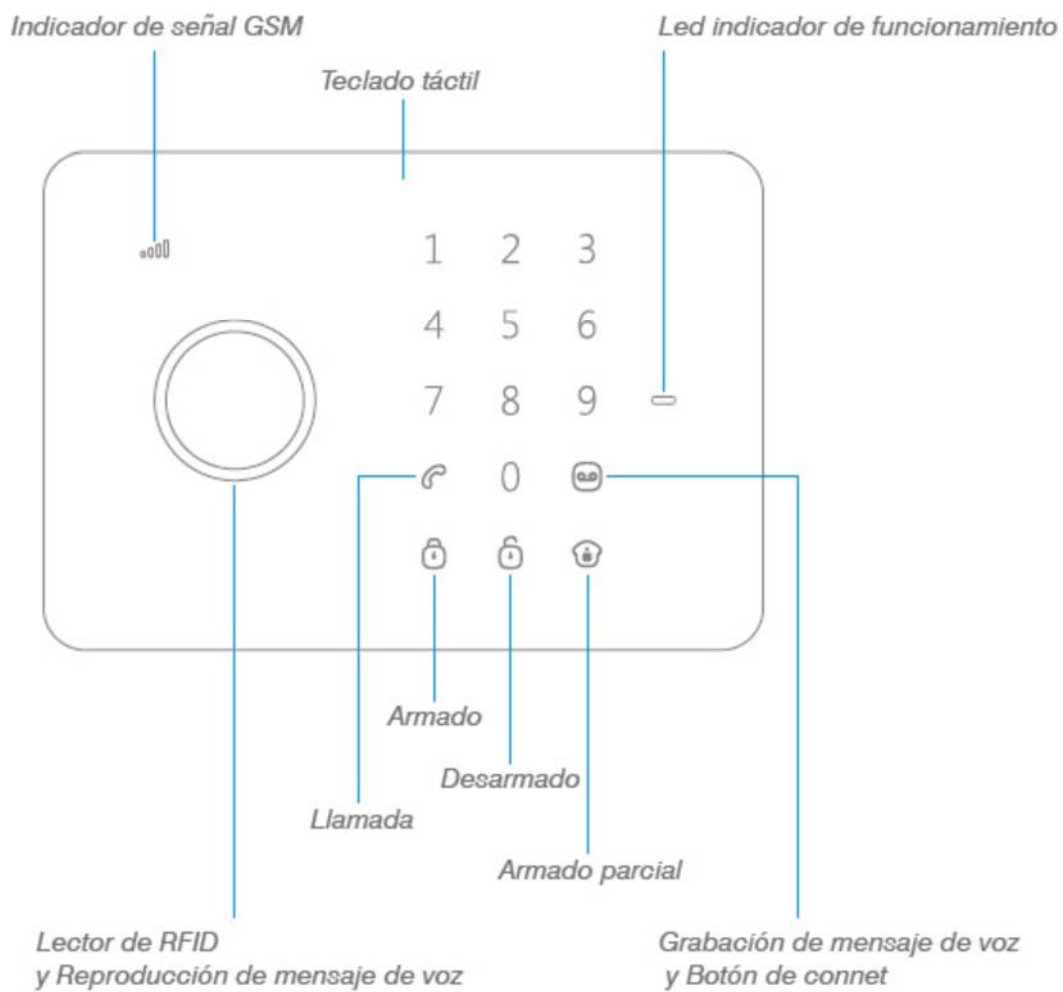

El **teclado táctil** se activa al entrar en contacto con los dedos, no es necesario presione firmemente.

El **lector de RFID** requiere una zona de menos de un centímetro para leer correctamente los dispositivos de RFID sin necesariamente tocarlo.

Indicador de Señal GSM

 ESTADO DE ILUMINACIÓN DEL ICONO	SIGNIFICADO
Si la señal se ilumina de forma intermitente <u>1 vez por segundo</u>	El dispositivo está <u>buscando la red GSM</u>
Si la señal se ilumina de forma intermitente <u>2 veces por segundo</u>	El dispositivo tiene <u>señal GSM de forma normal</u>

Armado

Pulse  para armar el sistema

Modo Casa (armado parcial)

Pulse  para armar el sistema en modo casa. Están armados todos los sensores en la Zona Normal excepto aquellos que están en la Zona Modo Casa que estarán desarmados para que los usuarios puedan moverse libremente por su casa. Es un armado parcial.

Desarmado en el teclado

Para armar, con las teclas numéricas marque la contraseña de 4 dígitos (por defecto: 1234) y después pulse  y el sistema se armará después de un pitido.

Si suenan 3 pitidos, la contraseña es incorrecta y deberá introducirla de nuevo.

Para desarmar, marque la contraseña de 4 dígitos (por defecto: 1234) y pulse  en el teclado táctil.

No hay pitido de confirmación de la sirena inalámbrica conectada

Desarmado por llavero de proximidad

Acerque el llavero de proximidad al área del lector de RFID para desarmar la alarma.

1.3.2 Panel Trasero

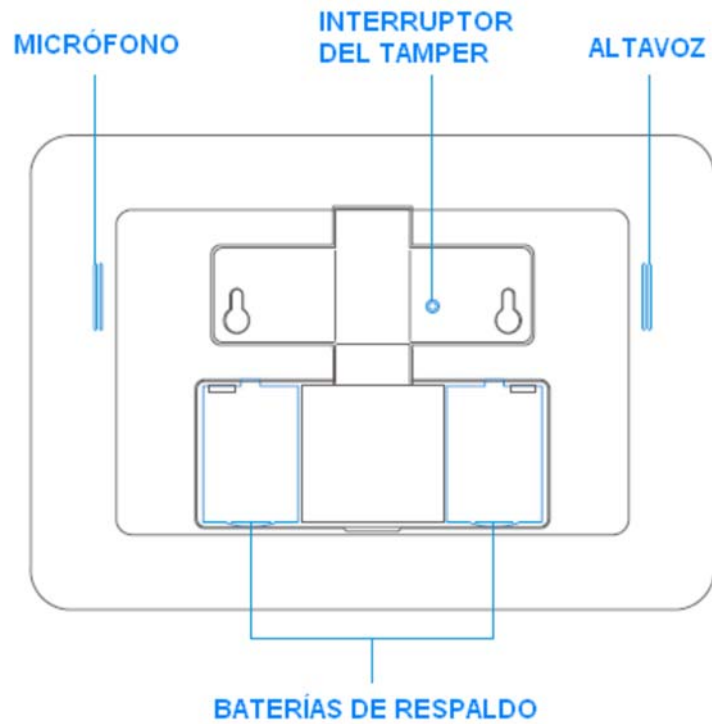

A continuación se incluyen las conexiones cableadas internas del panel de control a las que se accede por el panel trasero levantando la tapa.

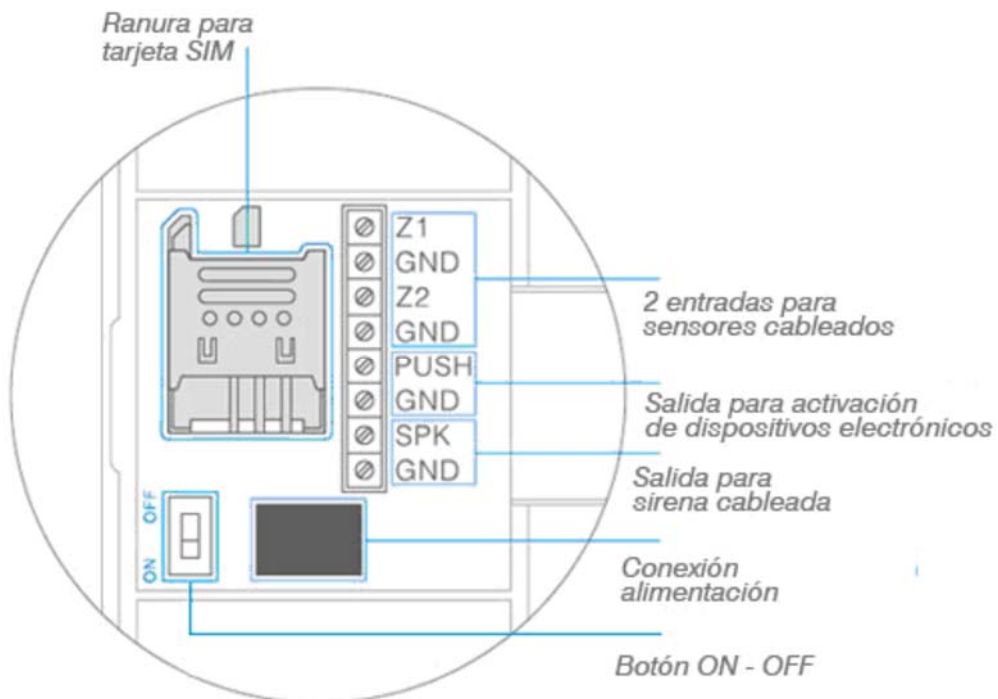

Las conexiones se encuentran en el espacio entre las dos baterías de respaldo.

Inserte la tarjeta SIM en la ranura antes de encender el sistema mediante el interruptor ON / OFF.

Puede conectar al sistema una sirena con cable y hasta 2 sensores con cable a la entrada Z1 (modo H24) y Z2 (Modo Normal).

El sistema reconoce automáticamente el tipo de salida del sensor (N / C - normalmente cerrado o N / A - Normalmente Abierto).

1.4 GRABACIÓN/REPRODUCCIÓN DE MENSAJES DE VOZ

Pulse  para grabar mensajes de voz de 10 segundos de duración.

También puede enviar SMS al sistema para que le llame y pueda grabar los mensajes de voz vía móvil.

El botón de reproducción de los mensajes de voz parpadeará en verde para recordárselo. Los usuarios pueden tocar el centro del círculo para escuchar los mensajes de voz. El indicador luminoso se apaga cuando se reproduce el mensaje de voz. Púlselo de nuevo para volver a reproducir.

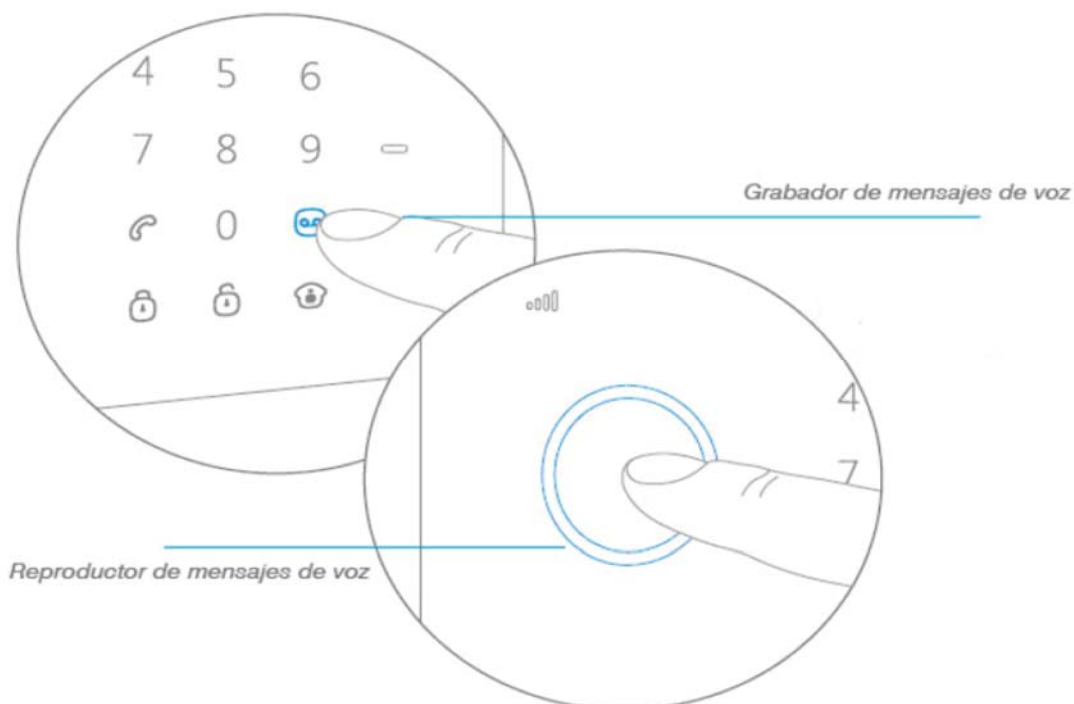

1.5 LLAVEROS DE PROXIMIDAD (RFID)

Los llaveros de proximidad sirven para **desarmar** el sistema y desbloquear la cerradura electrónica de la puerta (si está conectada).



Puede **identificar con un nombre hasta 4 llaveros de proximidad** y almacenar **un número de teléfono móvil para que le envíe avisos por SMS** cuando los miembros de la familia lleguen a casa y desarmen el sistema.

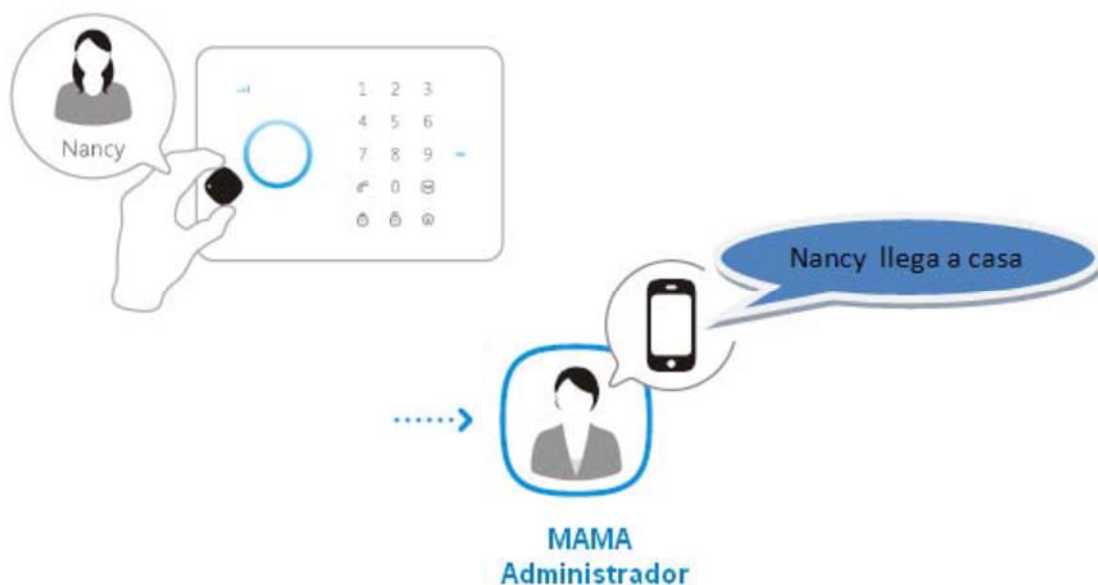

Nota:

Cuando alguien haya desarmado el sistema mediante llaveros de proximidad, el usuario podrá recibir avisos por SMS sólo después de que se haya almacenado el número de teléfono móvil e identificado con un nombre los llaveros de proximidad (se pueden identificar 4 llaveros de proximidad). Sólo se puede definir un número de teléfono para recibir la alerta (SMS comando "10").

1.6 MARCACIÓN RÁPIDA



Es posible almacenar un número de teléfono específico para la marcación rápida (**comando SMS "8"**).

Pulse  para generar la llamada inmediatamente.

El LED se apaga cuando la llamada termina.

Para finalizar la llamada, pulse de nuevo .

1.7 LLAMADA DE TELÉFONO

Marque el número de teléfono y, a continuación, pulse el botón de llamada  para empezar a hablar. El indicador luminoso se apagará después de la llamada. Los usuarios pueden también presionar el botón de llamada  para terminar de hablar.

1.8 CONTROL DE CERRADURA ELECTRÓNICA

Cuando el sistema se desarma, la señal de salida por colector da una tensión durante 4 segundos posibilitando el activar un relé, abrir una cerradura electrónica, o encender una luz de un piloto.

1.9 MANEJO Y CONFIGURACIÓN A TRAVÉS DE SMS

La programación de las funciones avanzadas del sistema debe ser realizada a través de la comunicación SMS.

Asegúrese de que le queda crédito en la tarjeta SIM y que desactivó el código PIN antes de insertar la tarjeta SIM en la ranura en el panel posterior de control.

Inserte una tarjeta SIM en la consola de control y, a continuación, envíe un mensaje de texto corto (SMS) con un **signo de interrogación ?** al número de teléfono de la tarjeta SIM. La respuesta será un mensaje con la guía de funcionamiento.

El menú es de 3 niveles para facilitar el interrogatorio.

Puede controlar el sistema de alarma siguiendo los siguientes mensajes guía:

Enviar:



La respuesta del sistema contiene el menú guía de primer nivel:

Menu guía de respuestas del nivel 1 del sistema:

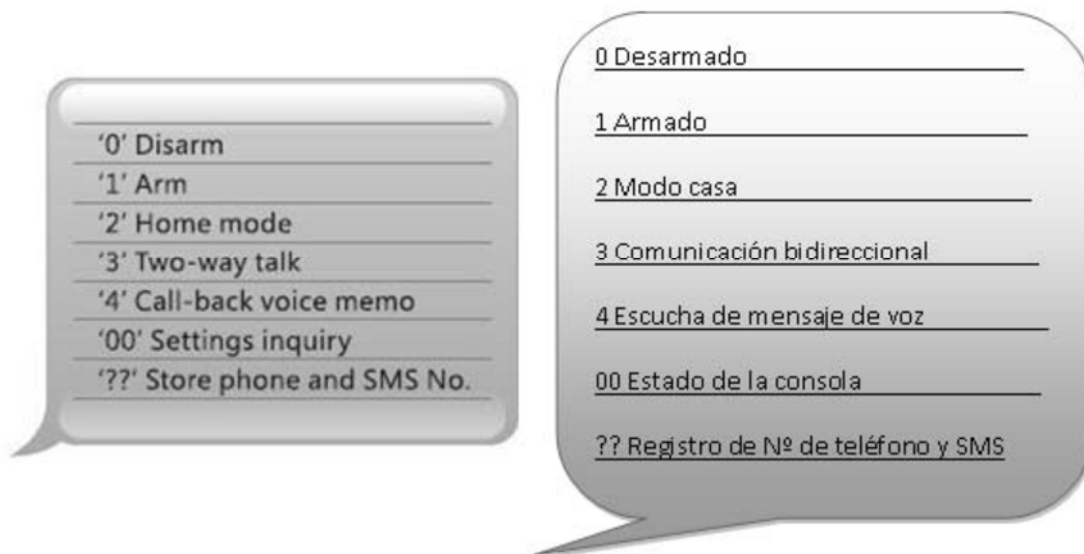

Enviar:



Menu guía de respuestas del nivel 2 del sistemas:



Interrogando al panel de control a través de SMS se puede gestionar la configuración completa del sistema de alarma como los ejemplos que siguen:

Enviar:



La respuesta del sistema contiene el menú guía de segundo nivel:

Menu guía de respuestas del nivel 2 del sistemas:

- '5' Store alarm phone No.
- '6' Store alarm SMS No.
- '7' Store SMS No. for RFID tags
- '8' Store speed dial phone No.
- '???' System setups

- 5 Registro de N° teléfono de alarma
- 6 Registro de N° de SMS de alarma
- 7 Registro de N° de SMS para los llaveros de proximidad
- 8 Registro de N° de marcación rápida
- ??? Configuración del sistema

Enviar:



La respuesta del sistema contiene el menú guía de tercer nivel:

Menu guía de respuestas del nivel 3 del sistema:

- '91~99' Zone name
- '10' RFID tags SMS notice
- '11' Entry and exit delay time
- '12' Siren volume and ringing time
- '13' Disarm password
- '14' Single zone delay time

- 91~99 Nombre de la zona
- 10 SMS aviso de llavero de proximidad
- 11 Retardo de entrada y salida
- 12 Volumen y duración de la sirena
- 13 Contraseña de desarmado
- 14 Retardo de la zona individual

1.9.1 SMS "0": DESARMAR

El comando "0" desactiva el sistema de alarma. Ahora puede acceder a las instalaciones. Todos los sensores están apagados con la excepción de los sensores programados en modo H24 que permanecerán activos.

Si el sistema está funcionando con la alarma activada, y se envía el comando "0" la sirena dejará de sonar, se detendrá el envío de SMS y las llamadas de teléfono.

DESARMAR

Enviar:

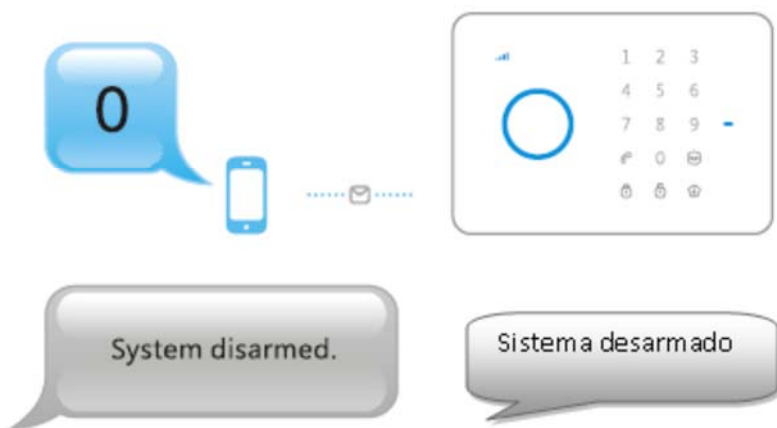

NOTA:

Al insertar la tarjeta SIM por primera vez, el sistema no conoce todavía el comando "0". Después de la primera programación completa serán reconocidos sólo los comandos generados por los números almacenados en el sistema.

1.9.2 SMS "1": ARMAR

El comando "1" activa el sistema de alarma. Se activan todos los sensores.

ARMAR

Enviar:

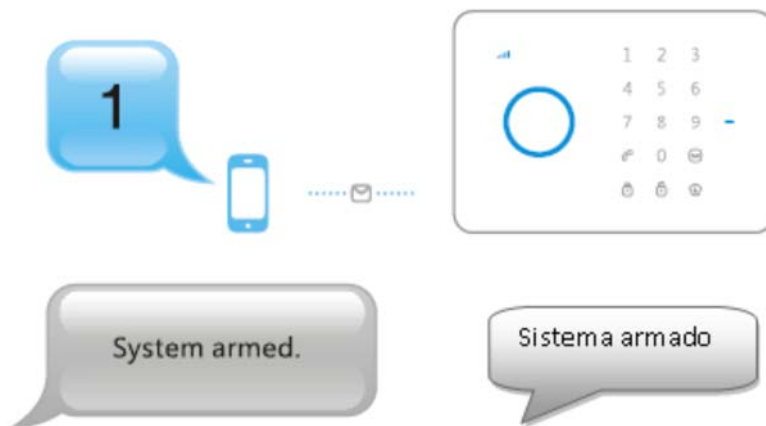

1.9.3 SMS "2": ACTIVAR MODO CASA

El comando "2" activa el sistema de alarma EN MODO CASA (Armado parcial). Sólo se activan los sensores periféricos (denominamos sensores periféricos los que están fuera del área habitual de la casa, normalmente los de exterior).

MODO CASA (ARMADO PARCIAL)

Enviar:

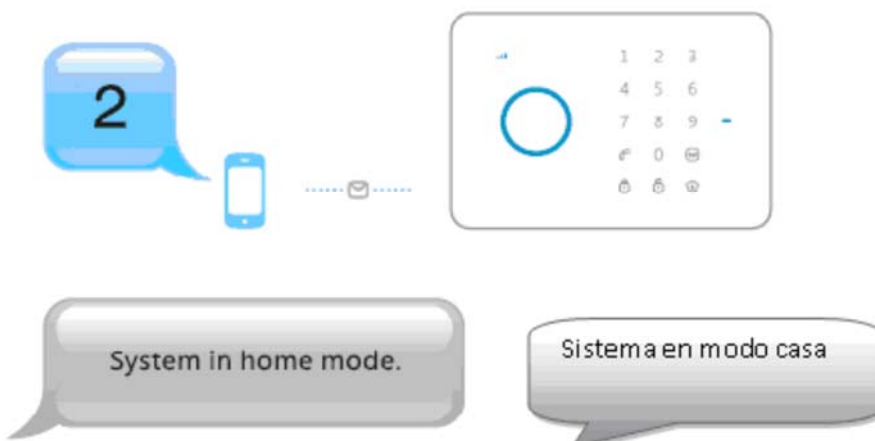

1.9.4 SMS "3": COMUNICACIÓN BIDIRECCIONAL

El comando "3" activa la comunicación bidireccional.

El panel de control memoriza el número desde el cual se ha enviado el comando. La alarma le llamará a ese número. Si respondes a la llamada, podrás comunicarte con la persona que se encuentre físicamente en la posición de la alarma.

COMUNICACIÓN BIDIRECCIONAL

Enviar:



**Envíe un 3 a la tarjeta SIM de su alarma y la alarma le llamará.
Responda al teléfono y podrá empezar la comunicación**

1.9.5 SMS "4": LLAMADA PARA GRABAR MENSAJE DE VOZ

El comando "4" activa la grabación por voz.

LLAMADA PARA GRABAR EL MENSAJE DE VOZ

Enviar:



Envíe un 4 a la tarjeta SIM y la alarma le llamará. Coja el teléfono, y deje un mensaje de 10 segundos. La consola le colgará a los 10 seg.

1.9.6 SMS "00": VERIFICA CONFIGURACIÓN DE TU SISTEMA

Envía un SMS con el comando "00", y, en respuesta, además del estado del sistema (inactivo, activo activo en Modo de casa), obtendrá una lista de escenarios, incluyendo la contraseña para desarmar el sistema desde el panel de control.

CONFIGURACIÓN DE LOS VALORES

Enviar:



System status
Entry and exit delay time: 0sec
Single zone delay time: 30sec
Siren volume: 2
Siren ringing time: 5min
Disarm password: 1234

Estado del sistema

Retardo de entrada y salida: 0 seg

Retardo de una sola zona: 30 seg

Volumen de la sirena: 2

Duración de la sirena sonando: 5 min

Contraseña para desarmar: 1234

Nota:

La configuración de los valores por defecto se cambiarán una vez que los usuarios hayan finalizado la programación

NOTA:

Los valores incluidos en la imagen son un ejemplo.

NOTA IMPORTANTE:

El comando "00" responde solamente al número de teléfono memorizado en el sistema.

1.9.7 SMS "5": REGISTRO EN ALARMA DE LOS NÚMEROS DE TELÉFONO

El comando "5" muestra y registra los 5 números de referencia para la gestión del sistema y para llamadas a.

REGISTRO EN LA ALARMA DE LOS NÚMEROS DE TELÉFONOS

Enviar:

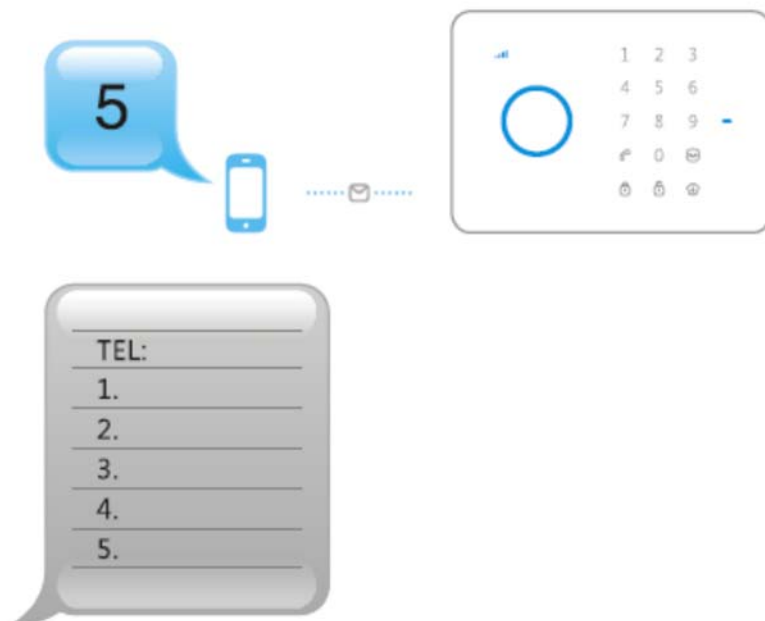

Editar los números de teléfono, teniendo en cuenta la prioridad de números de teléfonos a los que queremos se llame cuando se produzca una alarma.

Continue> editelo



TEL:
1. 67890033
2. 67890022
3. 67890011
4. 67890000
5.

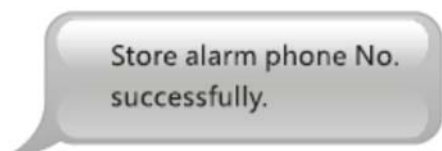

Store alarm phone No.
successfully.

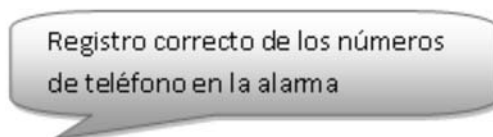

Registro correcto de los números
de teléfono en la alarma

NOTA IMPORTANTE:

El sistema está configurado para llamar en secuencia desde 1 hasta el número 5^o y repetir 3 veces de forma consecutiva si no se desactiva.

Esto con el fin de tener la certeza de comunicarse cuando se produce una alarma.

1.9.8 SMS "6": REGISTRO EN ALARMA DE LOS NÚMEROS DE SMS

El comando "6" muestra y registra los 5 números de referencia para los SMS.

El sistema está configurado para el envío en secuencia del 1 al 5^o del número SMS de alerta en caso de emergencia.

REGISTRO EN LA ALARMA DE LOS NÚMEROS DE SMS

Enviar:

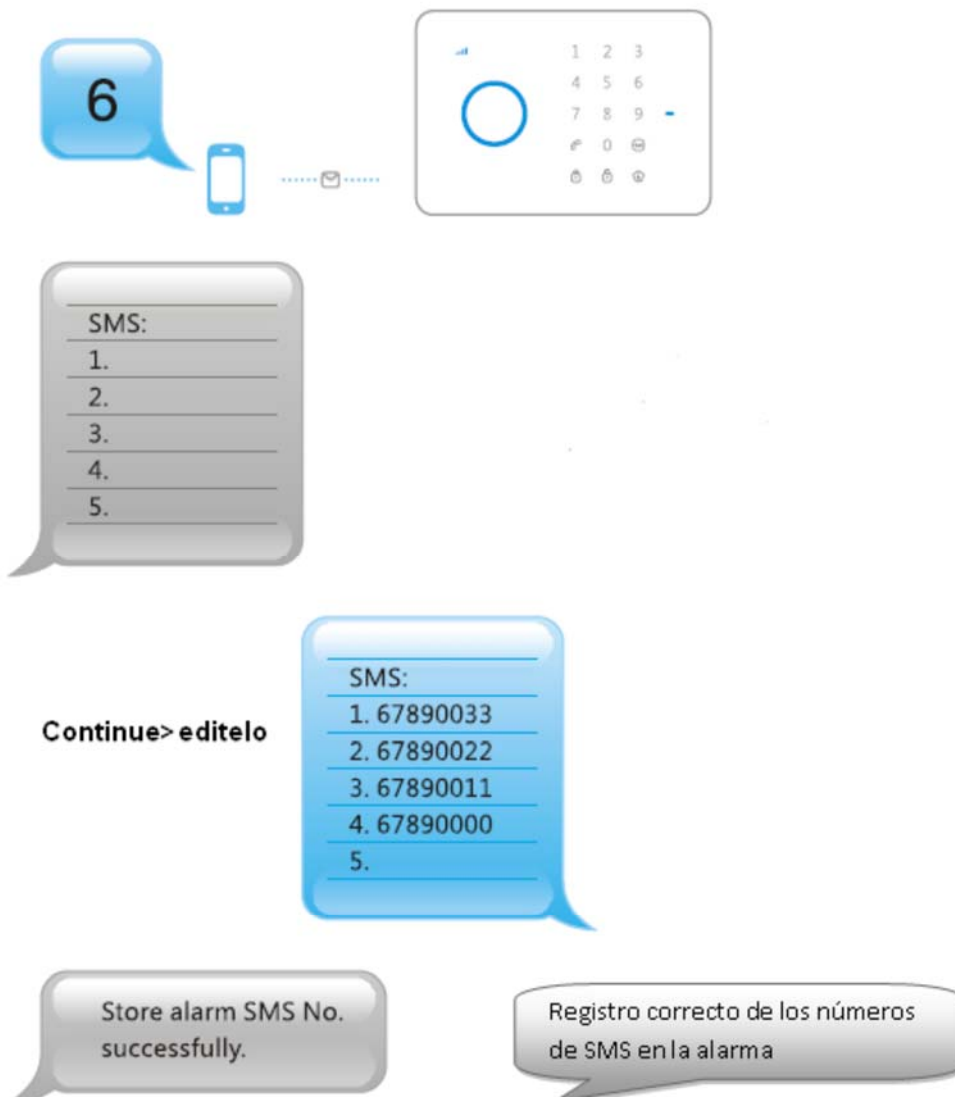

Nota:

Solo después que se han registrado los nº de SMS y los llaveros de proximidad se han cambiado los usuarios pueden recibir SMS de notificación cuando alguien desarme el sistema mediante los llaveros de proximidad

1.9.9 SMS "7": REGISTRO DE LOS NUMEROS SMS PARA LOS LLAVEROS DE PROXIMIDAD

El comando "7" almacena el número de teléfono para enviar mensajes de texto al número definido. Cuando se desarma el sistema con el llavero de proximidad RFID acercando el llavero a la alarma, ésta enviará un SMS al número previamente registrado.

Por lo general, este número pertenece al administrador del sistema o la persona

mencionada por la familia o la persona responsable de la oficina.

REGISTRO DE LOS N° DE SMS PARA LOS LLAVEROS DE PROXIMIDAD

Enviar:

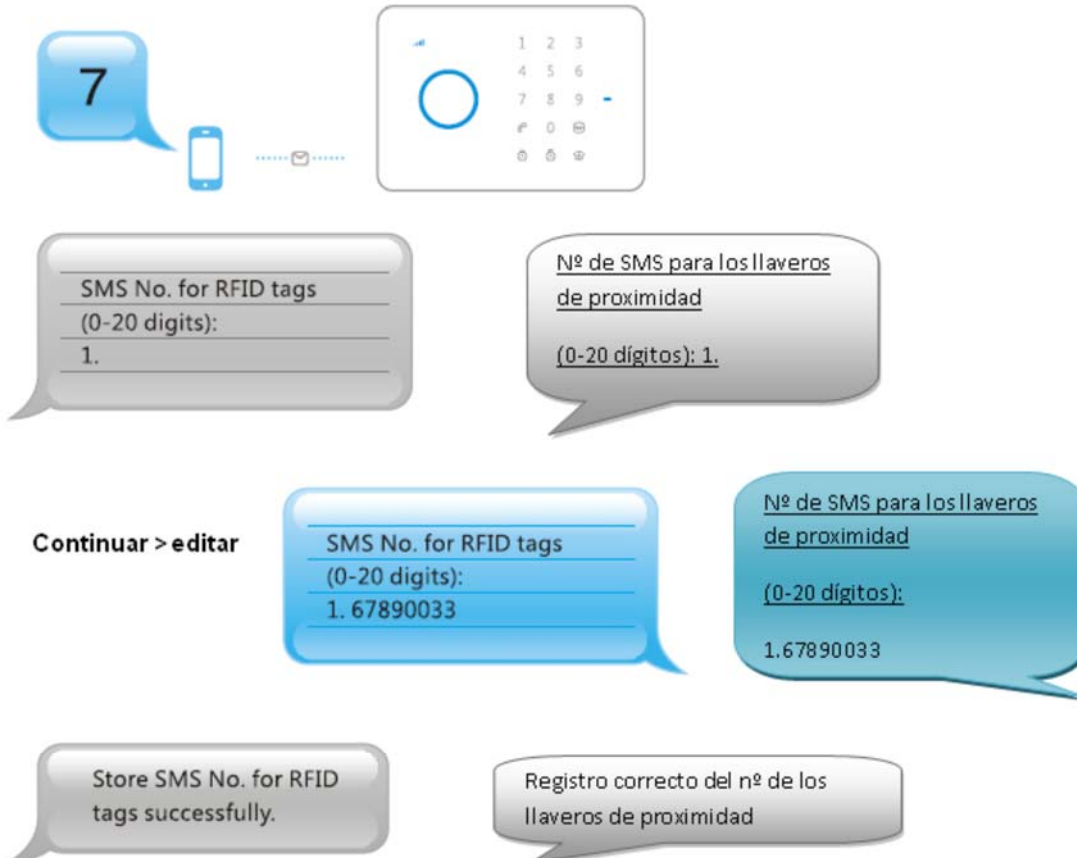

Nota: solo una vez que se hayan registrado los nº de los SMS y se han cambiado los avisos SMS de los llaveros de proximidad, los usuarios pueden recibir avisos por SMS cuando alguien desarme el sistema mediante los llaveros de proximidad.

1.9.10 SMS "8": REGISTRO DEL NÚMERO DE TELÉFONO DE MARCACIÓN RÁPIDA

El comando "8" almacena el número de teléfono al que se envían la llamada de marcación rápida desde el panel de control.

REGISTRO DEL NÚMERO DE TELÉFONO DE MARCACIÓN RÁPIDA

Enviar:

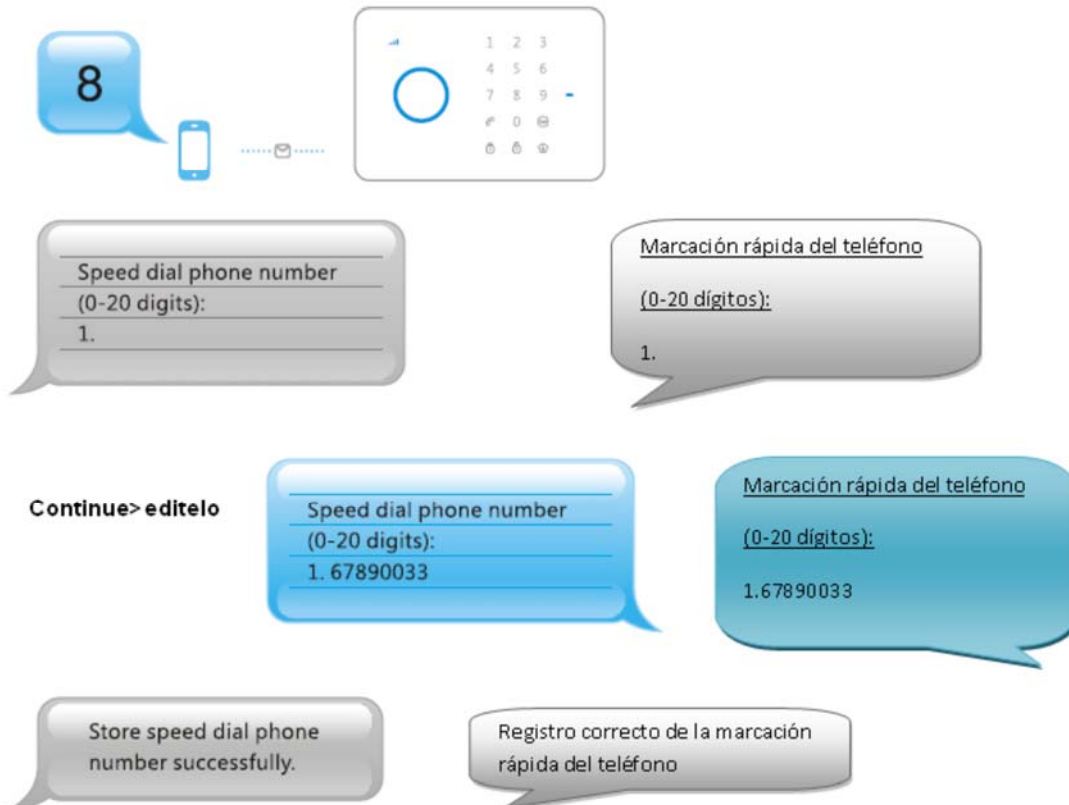

NOTA: Este número puede variar según las necesidades. Por ejemplo, puede almacenar el número de los vecinos cuando se está fuera de vacaciones y luego restablecer el número anterior cuando se esté ya en la ciudad.

1.9.11 SMS N° 91 a 99: CAMBIO DE LOS NOMBRES DE LAS ZONAS

El comando "9" cambia el nombre de las primeras 9 áreas reconocidas por los 9 primeros detectores instalados en orden secuencial (por ejemplo, zona 1 = detector zona 1, zona 2 = segundo detector, etc.)

Cada línea del mensaje puede contener un máximo de 30 caracteres (límite impuesto por los mensajes).

Los nombres de las siguientes 41 áreas son fijos y siguen la nomenclatura

Alarma Zona 10, Alarma Zona 11, etc.

CAMBIOS DE LOS NOMBRES DE LAS ZONAS

Consejos especiales:

Los usuarios pueden cambiar los nombres de la zona 1 - 9. El nombre de la zona deberá tener 30 caracteres como máximo por cada línea debido al límite de caracteres de los SMS. Otras zonas de alarma están fijas como por ejemplo alarma de la zona 10, alarma de la zona 11 y así sucesivamente.

Enviar: 91-99

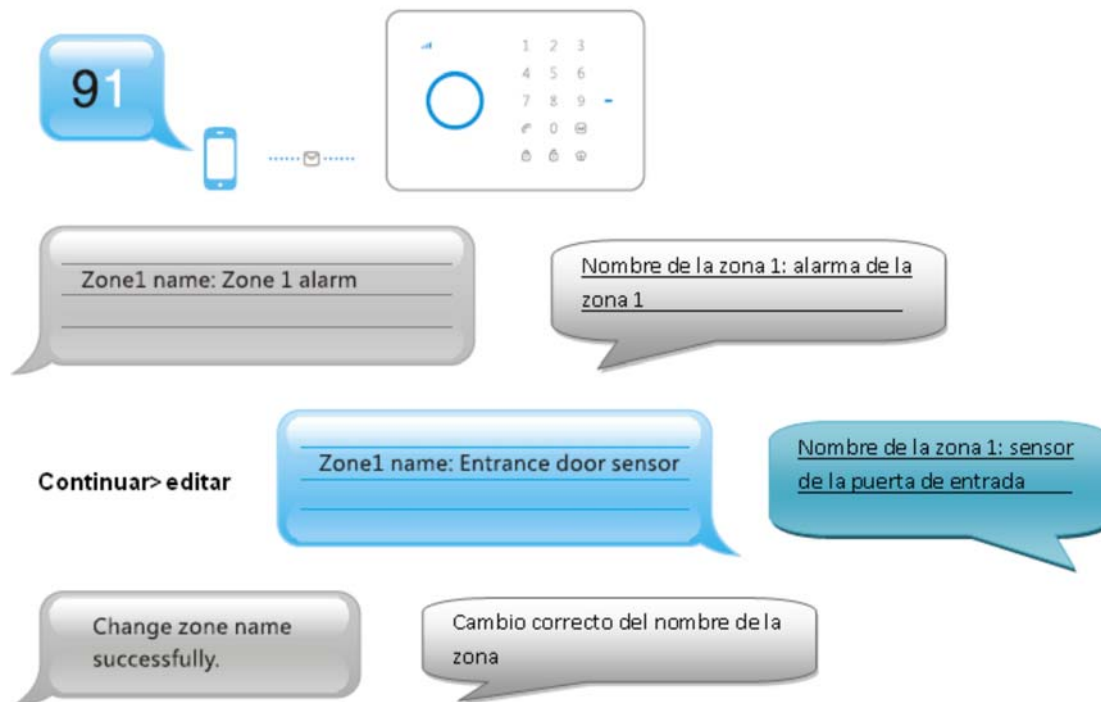

Se realizaría la edición de nombres del 91 al 99.

Una vez programado, el panel de control identifica inmediatamente el detector que salta o que ha sido manipulado.

Si el sistema de alarma tiene múltiples sensores / zonas se recomienda apuntar la correspondencia de nombre entre número de zona y detector para reconocer inmediatamente en caso de alarma.

1.9.12 SMS "10": NOTIFICACIÓN PARA CAMBIOS DE LLAVEROS DE PROXIMIDAD

El comando "10" se utiliza para asignar las primeras 4 etiquetas RFID grabados los nombres de los usuarios, por lo que el administrador del sistema es informado vía SMS de los que han cambiado el estado del sistema (activado / desactivado).

SMS DE NOTIFICACIÓN PARA CAMBIOS DE LOS LLAVEROS DE PROXIMIDAD

Enviar:

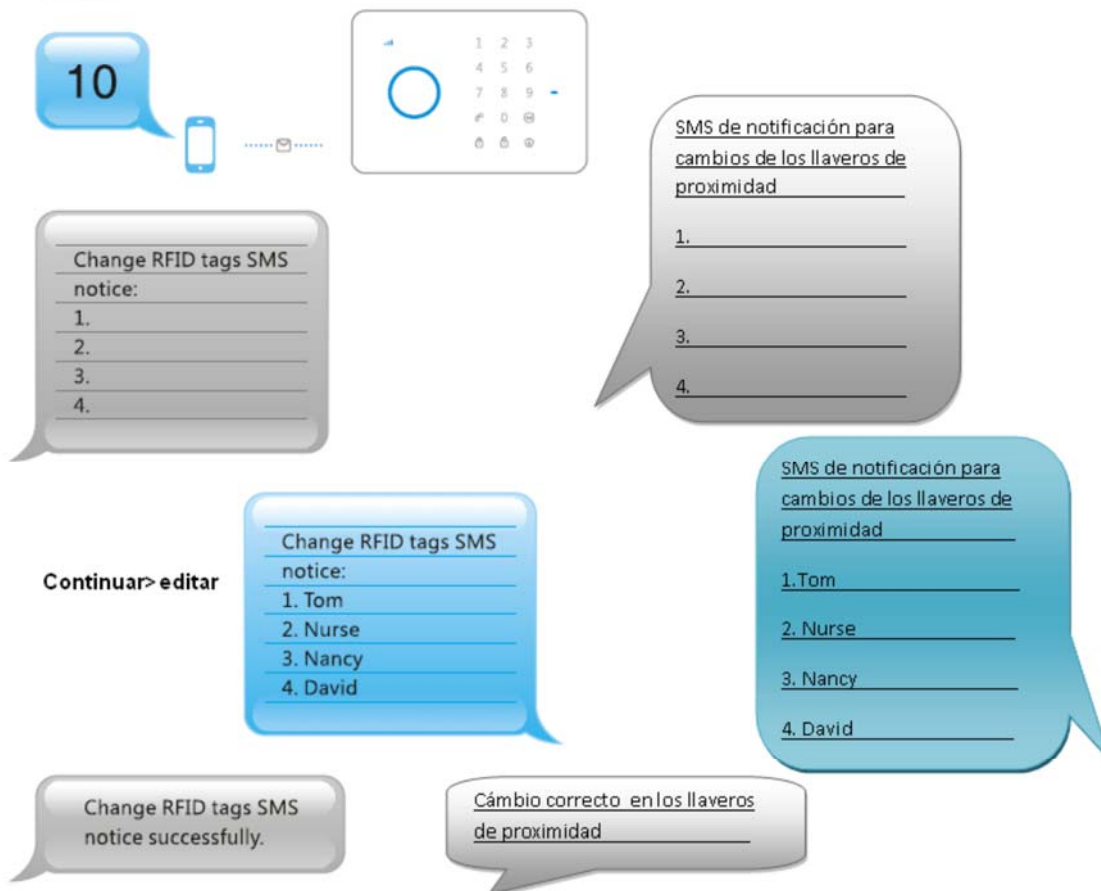

Nota: solo después que se almacenan los N° de SMS y se han cambiado los llaveros de proximidad, los usuarios pueden recibir un aviso por SMS cuando alguien desarme el sistema mediante llaveros de proximidad.

1.9.13 SMS "11": ENTRADA/SALIDA TEMPORIZADA

El comando "11" es para ajustar el tiempo de retardo en segundos para la activación de la alarma de todos los detectores .

Esto permite al usuario entrar en los locales protegidos con un período apropiado de tiempo antes de desactivar una alarma.

RETARDO DE ENTRADA Y SALIDA:

Enviar:

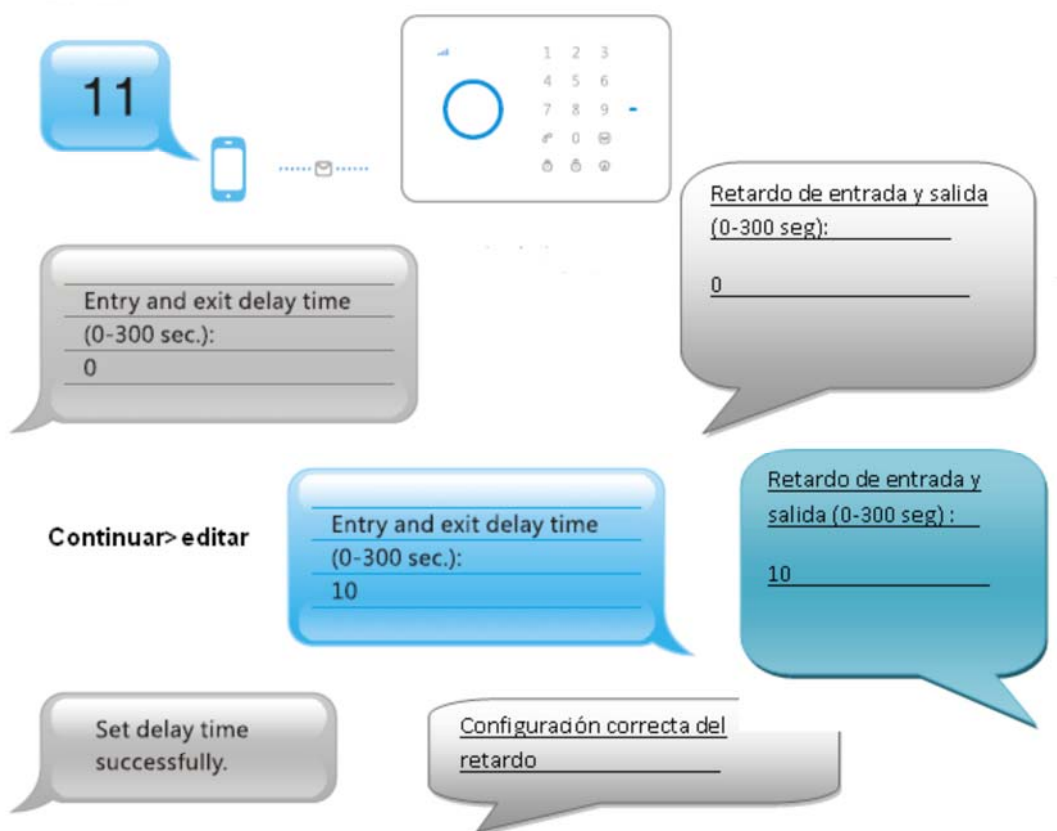

¡Aviso!

Si los usuarios no quieren llevarse consigo el mando a distancia o los llaveros de proximidad, pueden utilizar esta función. Una vez haya configurado el retardo, cuando arme el sistema, escuchará un pitido cada segundo para recordarle que debe marcharse. El ritmo del pitido se incrementará en los últimos 15 seg. Cuando se detecten intrusiones el retardo de la alarma sera el mismo.

NOTA: Este comando establece una demora de todos los detectores instalados independientemente del tipo de modo programado.

El comando SMS "14", sin embargo, sólo se refiere a detectores establecidos en zona de modo temporizado.

1.9.14 SMS "12": VOLUMEN Y DURACIÓN DE LA SIRENA

El comando "12" permite ajustar la intensidad del volumen de la sirena interna, así como la duración del ciclo de reproducción.

El volumen puede ser ajustado a "nulo", "bajo" o "alto". La duración se puede ajustar entre 1 y 9 minutos.

VOLUMEN Y DURACIÓN DE LA SIRENA

Enviar:

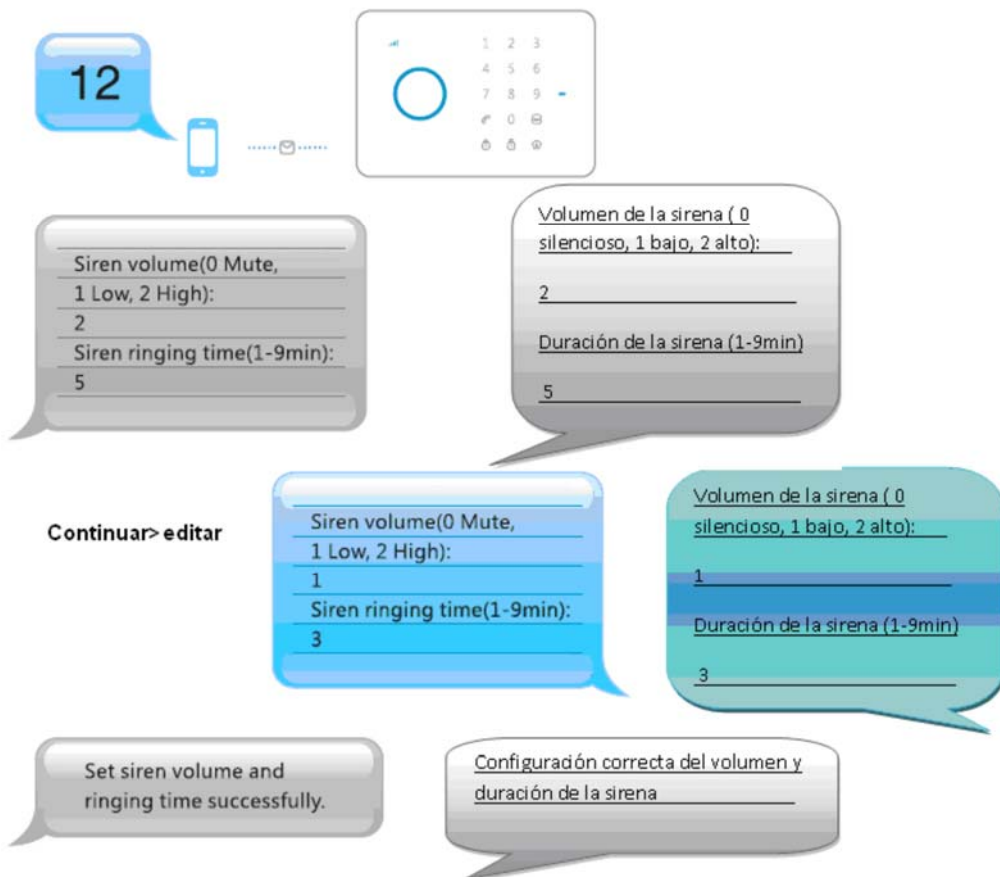

1.9.15 SMS "13": MODIFICAR CONTRASEÑA DE DESARMADO

El comando "13" le permite cambiar la contraseña necesaria para desactivar la alarma desde el teclado del panel de control. La contraseña debe tener al menos 4 ó 6 dígitos.

La contraseña por defecto es "1234".

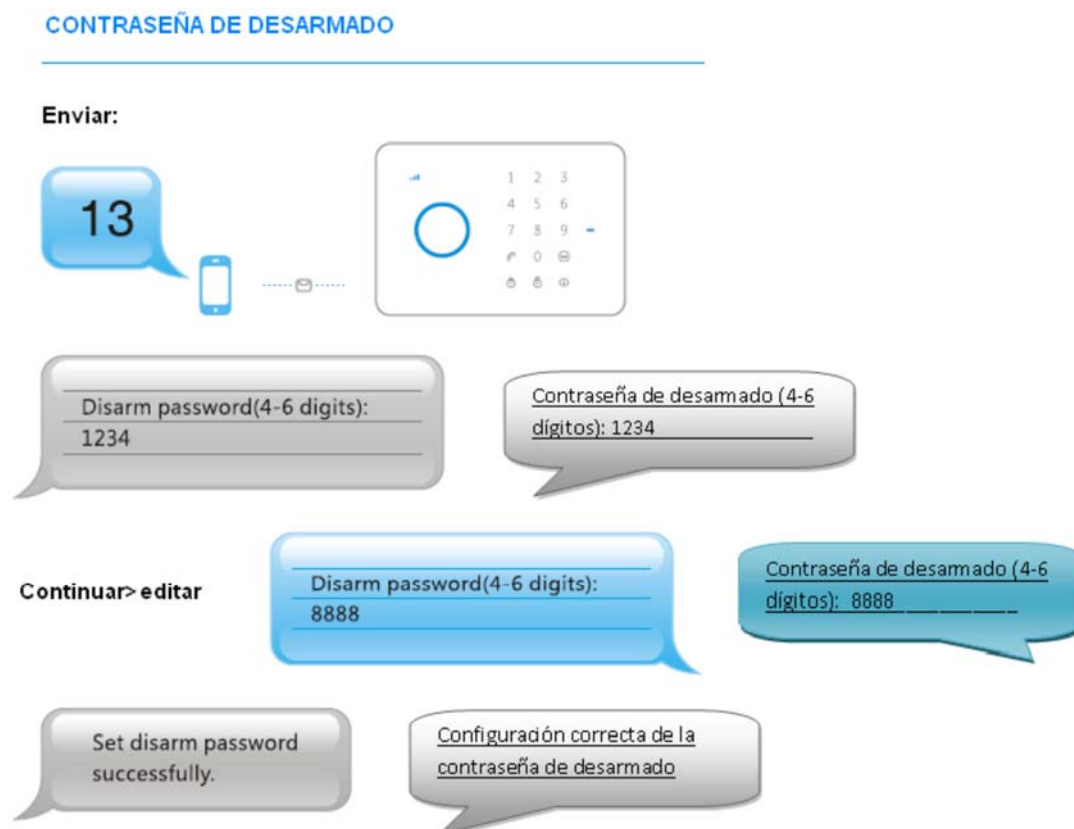

NOTA: Le recomendamos que cambie su contraseña regularmente evitando combinaciones de números fáciles de encontrar como pueden ser su número de teléfono o la fecha de nacimiento de un familiar.

1.9.16 SMS "14" RETARDO DE ZONA INDIVIDUAL

El comando "14" es para ajustar el tiempo de retardo en segundos para la activación y desactivación de la alarma solamente en detectores en los que se ha establecido zona de modo temporizado.

Esto permite al usuario entrar o salir de los locales protegidos con un período apropiado de tiempo antes de activar una alarma.

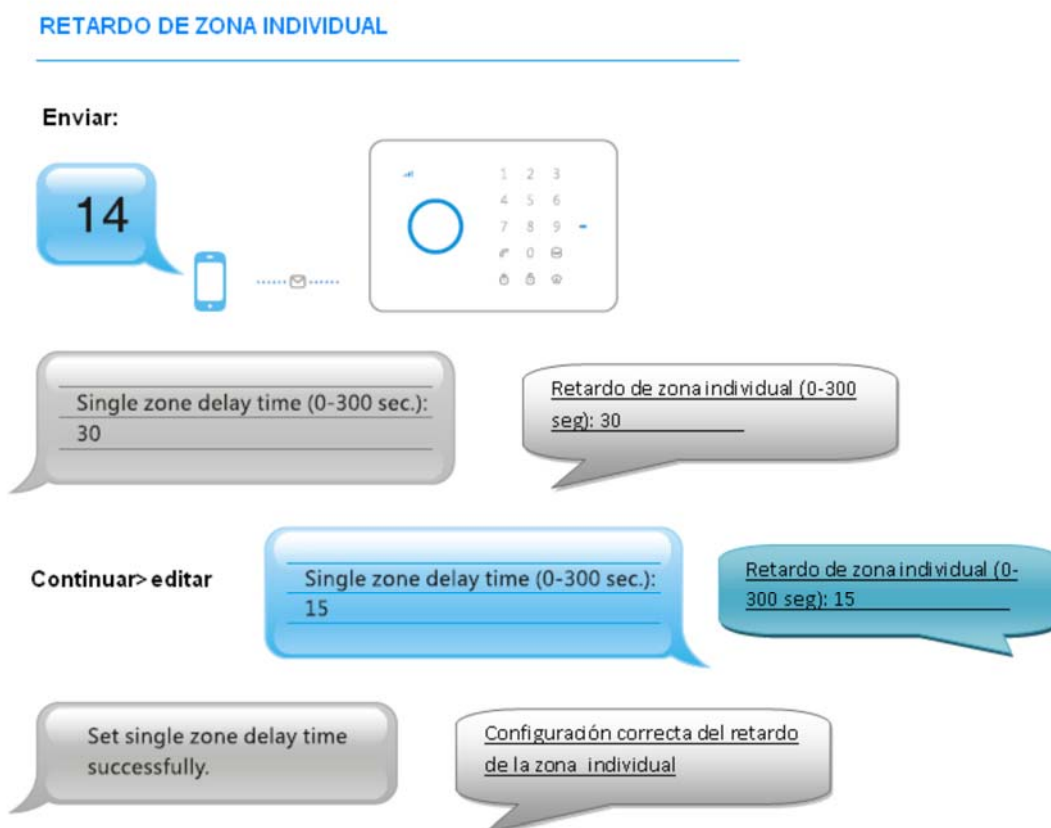

Nota: Este comando establece un único retraso en detectores establecido en el modo de zona retardada.

El "11", sin embargo, se refiere a todos los detectores instalados.

1.9.17 SMS "0001" CAMBIO DEL IDIOMA AL INGLÉS

CAMBIO DEL IDIOMA DEL SISTEMA

Envíe el 0001 para cambiar el idioma al inglés



1.9.18 SMS "21": BORRAR LOS ACCESORIOS INALÁMBRICOS

El comando "21" se utiliza para borrar todos los accesorios inalámbricos conectados al panel de control.

Al enviar el comando "21" no se le pedirá que confirme: todos accesorios inalámbricos ya no será reconocido por el sistema.

Será necesario volver a programar.

Como alternativa, para restaurar la configuración de fábrica, presione 5 veces en 3 segundos el botón en la parte posterior del panel.

BORRAR ACCESORIOS INALÁMBRICOS MEDIANTE SMS

Enviar:



O presione el interruptor del tamper 3 veces en 3 segundos y los accesorios se borrarán después de 2 pitidos.

1.9.19 SMS "22" BORRAR LLAVEROS DE PROXIMIDAD RFID

El comando "22" se utiliza para eliminar todos los dispositivos RFID vinculados al panel de control.

Al enviar el comando "22" no se le pedirá que confirme: todos los dispositivos RFID ya no serán reconocidos por el sistema.

Será necesario volver a programar.

BORRAR LLAVEROS DE PROXIMIDAD MEDIANTE SMS

Enviar:



1.9.20 SMS "0000": RESET TOTAL A VALORES DE FÁBRICA

El "0000" se utiliza para restaurar la configuración original de fábrica.

Es equivalente a un comando de restablecimiento total. Debe usarse con precaución.

Mediante el envío de la orden de "0000" no se le pedirá que confirme: todos los accesorios inalámbricos, dispositivos RFID, números de teléfono, los números SMS, los nombres de los dispositivos RFID, el tiempo que transcurre, contraseña, etc. serán eliminados.

Será necesario volver a programar.

Como alternativa, para restaurar la configuración de fábrica, presione 5 veces en 3 segundos el botón en la parte posterior del panel.

RESTAURAR SISTEMA A VALORES DE FÁBRICA MEDIANTE SMS

Enviar:



O presione el interruptor de Tamper 5 veces en 3 segundos, los accesorios se borrarán después de 2 pitidos.

Nota:

Después de la programación solo los números registrados pueden enviar SMS para restaurar el sistema.

NOTA: Los comandos de "21", "22", "0000" se llevará a cabo sólo si se reciben de los números previamente almacenados.

1.9.21 SMS "30": DESACTIVAR EL SONIDO DE LAS TECLAS

El comando "30" desactiva el sonido de las teclas.

Enviar:



1.9.22 SMS "31": ACTIVAR EL SONIDO DE LAS TECLAS

El comando "31" activa el sonido de las teclas.

Enviar:



1.9.23 SMS "#06#": RECIBIR SMS CON CÓDIGO IMEI DEL MÓDULO GSM

El comando #06# nos permite recibir SMS con el código IMEI de la tarjeta del módulo GSM. El **IMEI** (del inglés *International Mobile Equipment Identity*, *Identidad Internacional de Equipo Móvil*) es un código pre-grabado en los teléfonos móviles GSM. Este código identifica al aparato unívocamente a nivel mundial, y es transmitido por el aparato a la red al conectarse a ésta.

Enviar:



1.10 ACTIVAR Y DESACTIVAR CON UNA LLAMADA TELEFÓNICA

1.10.1 Activar (Armar Alarma)

Llame al número que aparece en el panel de control (tarjeta SIM instalada en el panel de control). El sistema le colgará para llamarle automáticamente informándole de que la alarma ha sido desactivada. Si vuelve a llamar y cuelga el teléfono a los dos tonos, la alarma habrá sido activada.



1.10.2 Desactivar (Desarmar Alarma)

Llame al número que aparece en el panel de control y manténgase en espera de modo que el panel cuelga. El panel no volverá a marcar.

El sistema se desactiva.



1.11 EMPAREJAMIENTO CON ACCESORIOS INALÁMBRICOS Y LLAVEROS DE PROXIMIDAD RFID

1.11.1 Accesorios inalámbricos

El kit de sistema de alarma incluye un detector magnético de puerta / ventana y 1 detector de movimiento PIR ya acoplado al panel de control y configurado de la siguiente manera:

- Detector magnético de la puerta / ventana: Zona 1 - Modo retardado
- Detector de movimiento PIR: Zona 2 - Modo Normal

Antes de emparejar detectores adicionales al panel de control debe planificar la colocación de ellos, ya que cada sensor es un área que puede ser nombrada dependiendo del lugar de ubicación (sólo los primeros 9 accesorios).

Pasos:

- Escriba la contraseña del panel de 4 ~ 6 dígitos y toque 
- El LED se iluminará.
- Activar el accesorio dentro de los 15 segundos, o bien pulsar el tamper.

El emparejamiento se hará después del tono de confirmación.

Dos pitidos indican que el equipo había sido previamente emparejado.

Los accesorios inalámbricos que se incluyan posteriormente al kit seguirán una secuencia de numeración:

- El accesorio adicional que primero se conecte, se asignará a la zona 3, el segundo a la zona 4, etc.

1.11.2 Dispositivos RFID

El kit de sistema de alarma incluye 2 llaves de proximidad RFID ya emparejadas con el panel de control.

1.11.3 Procedimiento de emparejamiento

Introduzca la contraseña del panel de 4 ~ 6 dígitos y toque 

- El LED se iluminará.
- Coloque el dispositivo cerca del lector de RFID dentro de los 15 segundos.

La conexión se realizará después del tono de confirmación.

Dos pitidos indican que el dispositivo RFID estaba previamente emparejado.

Usted debe tomar nota de la secuencia en la que añadir los 4 primeros dispositivos de modo que se puede cambiar el nombre (comando SMS "10").

1.12 CONECTAR LA SIRENA INALÁMBRICA

La sirena inalámbrica se puede utilizar una vez se conecte con el panel de control.

A diferencia del proceso de asociación (emparejamiento) de accesorios inalámbricos al panel de control, la sirena exterior sigue otro proceso.

¿Cómo realizar la conexión entre Sirena Inalámbrica y Panel de alarmas?

Operación:

- Inserte una contraseña de 4-6 dígitos y presione el "Connect Button". Se encenderá el indicador memorizar.
- Pulse el botón de conexión de la sirena inalámbrica modelo WS-103 ó el botón LEARM en la WS108 durante 0,5 segundos → el indicador LED del botón de conexión se encenderá.
- Después presione el botón de armado  del panel de control.
- La sirena se conectará después de que se escuche un pitido.

Pruebas:

Presione el botón de armado  en el panel de control remoto, para asegurarse de que tanto la sirena interior como la sirena inalámbrica dan un pitido.

Si suena un pitido (beep) la conexión se ha realizado correctamente.

Si no suena pitido, la conexión falla. Por favor, vuelva a realizar el procedimiento para conectarlos.

Una vez que el intruso es detectado, tanto sirena interior como sirena inalámbrica sonarán para disuadir al intruso. La sirena se apagará en 5 minutos, ya que es la configuración por defecto. Al mismo tiempo, el sistema de alarma le enviará SMS y marcación automática llamando a los usuarios.

1.13 ESPECIFICACIONES ALARMA

- **Nombre del producto:**
 - Alarma del sistema de seguridad GSM/SMS/RFID
- **Número de modelo:**
 - CG-G5
- **Alimentación de la consola de control:**
 - Entrada: AC 110-240V/ 50-60 Hz Salida: DC 12V/ 500 mA
- **Frecuencia del funcionamiento GSM:**
 - 850/900/1800/1900 MHz
- **Corriente en reposo:**
 - 110 mA
- **Corriente de la alarma:**
 - 340 mA
- **Batería interna de respaldo:**
 - Batería de Litio: 3,7 V /800 mA x 2 (BL-5B)
- **Sirena interna:**
 - 90 dB
- **Número de accesorios inalámbricos:**
 - 10 mandos a distancia, 50 accesorios inalámbricos y 50 llaveros de proximidad.
- **Radio frecuencia**
 - 315 MHz/433 MHz (\pm 75 KHz)
- **Material de la cubierta**
 - Plástico ABS
- **Condiciones de funcionamiento:**
 - Temperatura: -10°C ~55 °C
 - Humedad: \leq 80 % (no condensada)
- **Tamaño (LxWxH):**
 - Panel Consola: 188 x132 x 26 mm

1.14 ACCESORIOS

1.14.1 Mando a Distancia Inalámbrico

MANDO A DISTANCIA INALÁMBRICO

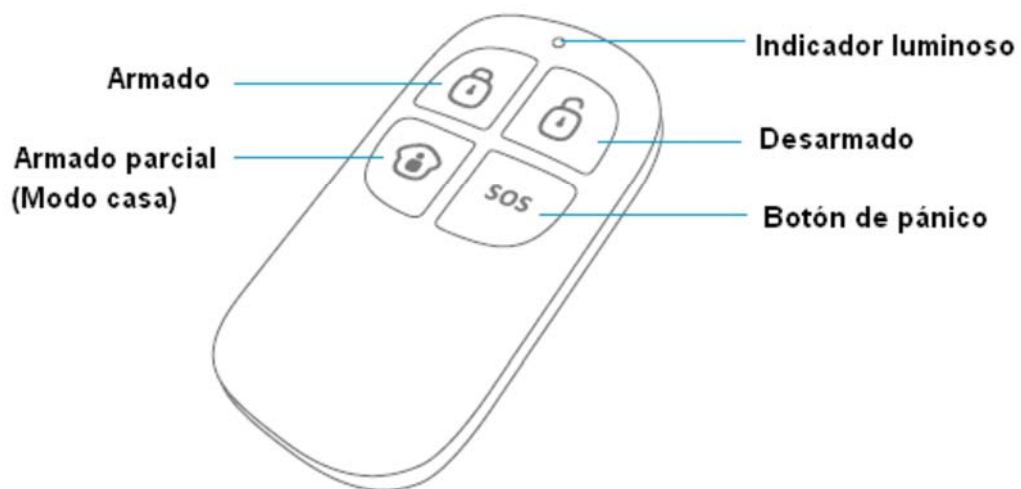

ARMADO

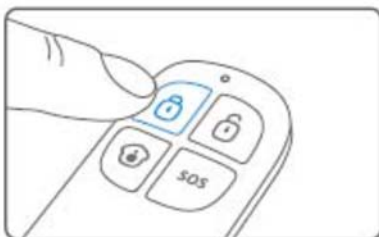



Presione  para armar la consola de la alarma y se encenderá el indicador luminoso (la sirena sonará una vez: un pitido). El sistema entrará en estado Armado.

Si hay una intrusión, la sirena sonará para disuadir al intruso. La sirena se apagará por defecto después de sonar 5 minutos (configuración de fábrica). Al mismo tiempo, el sistema marcará los números registrados anteriormente automáticamente.

DESARMADO



Presione  para desarmar la alarma de la consola y se apagará el indicador luminoso. La sirena sonará 2 veces (2 pitidos) y el sistema quedará desarmado.

Cuando se detecta una intrusión, la sirena continuará sonando. Presione  para detener el sonido de la sirena.

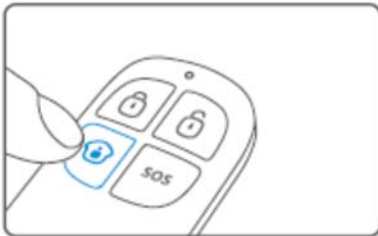

MODO CASA

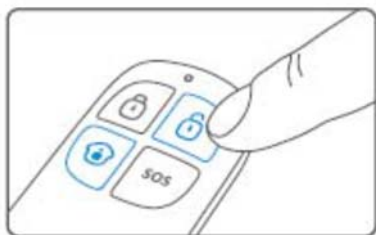

Presione  en el mando a distancia, y el indicador luminoso del sistema permanecerá encendido. Todo los sensores en la Zona Normal (Modo Normal) se arman excepto el detector de movimiento en la zona Home Mode (Modo casa) la cual está desarmada para que los usuarios pueden moverse libremente por casa. Se trata de un armado parcial.

MODO SILENCIOSO



Presione  en el mando a distancia y luego presione  o , la sirena se mantendrá en silencio hasta finalizar la operación. El sistema queda armado o desarmado en modo silencioso sin molestar a los demás.

LLAMADA DE EMERGENCIA



No importa cuál sea el estado en el que se encuentre la consola, una vez que se presione el botón de pánico, el sistema pasará inmediatamente a estado de alarma de emergencia.

1.14.2 Contacto Ventana/Contacto Puerta Inalámbricos

El contacto de puertas y ventanas puede instalarse en puertas, ventanas o en cualquier otro elemento que se abra o cierra. El sensor transmite señales al panel de control cuando hay una separación entre las dos piezas que forman el sensor ya que una de ellas detecta la separación del magnético montado en la otra pieza del sensor

La protección de antisabotaje que lleva en su interior (tamper) asegura que los intentos

de sabotaje para mover el contacto darán como resultado la activación de la alarma

Vista externa

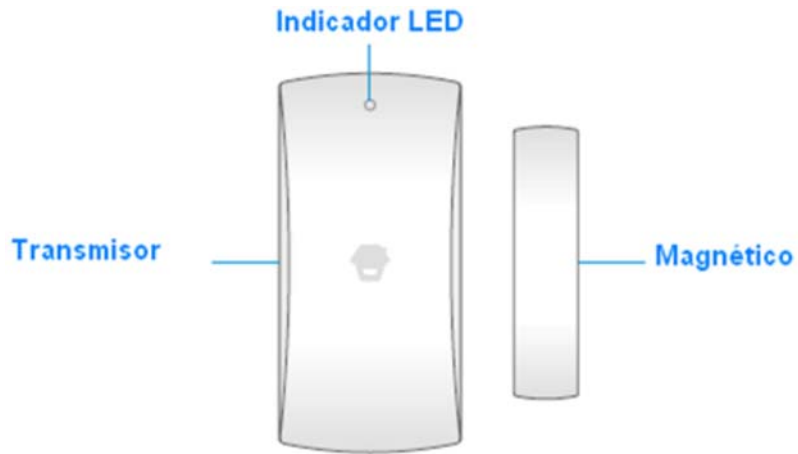

INDICADOR LED

LED PARPADEA UNA VEZ:

Cuando se abre una puerta o ventana el transmisor manda una señal a la consola

LED ENCENDIDO

Batería baja, por favor cambie las baterías inmediatamente.

Vista interna

DISEÑO DE CIRCUITO IMPRESO



Nota: Cada vez que una puerta o ventana está abierta, el indicador LED parpadea una vez como señal de que el sensor transmite su estado al panel de control.

Nota: Si el LED permanece encendido, esto indica que la pila está casi agotada. Asegúrese de reemplazar la pila inmediatamente.

Instalación de la unidad y alertas

- Abra la carcasa y extraiga la tira de activación de la pila.
- Monte el sensor en el marco de la puerta y el imán sobre la puerta.
- Asegúrese de que el imán esté a la derecha del transmisor.
- Coloque el transmisor en el lugar deseado, monte el imán a no más de 1 cm del transmisor.
- Fije el transmisor y el imán con cinta de doble cara o tornillos.
- Evite montar los sensores en áreas rodeadas de una gran cantidad de metal o cableado eléctrico, como una caldera o una caja de fusibles.

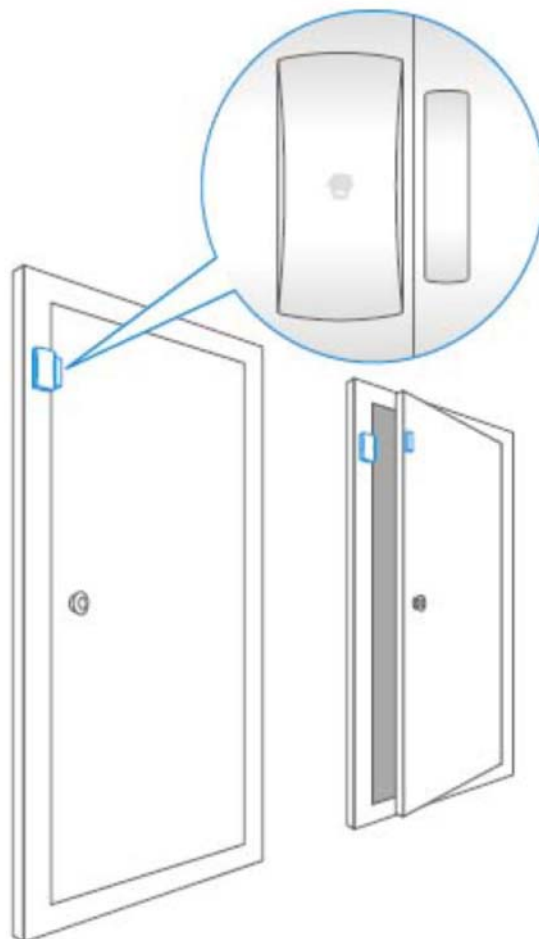

Conectar a la consola (emparejamiento):

Presione el código de seguridad –por defecto 1234– y después la tecla de conexión de la consola –la de debajo del 9–, y entonces presione el botón tamper del interior del sensor

o bien "fuerce" una alerta simulando la separación de las piezas. Cuando se escuche un pitido, estarán conectados. Si suenan dos pitidos es que ya estaba previamente asociado

Para comprobar si están conectados correctamente, arme el sistema y active el sensor de nuevo, si hay una alarma, la conexión es correcta

ESPECIFICACIONES

- Corriente de alimentación
 - Alimentador de 1,5 V (1 batería AA 1,5V LR6)
- Corriente estática
 - ≤ 40 mA
- Transmisor de distancia
 - ≤ 80 m (en área abierta)
- Radio frecuencia
 - 315 MHz/433 MHz (± 75 KHz)
- Materia de la cubierta
 - Plástico ABS
- Temperatura de funcionamiento
 - $-10^{\circ}\text{C} \sim 55^{\circ}\text{C}$
- Humedad relativa
 - ≤ 80 % (no condensación)
- Dimensiones del transmisor
 - 71 x 34 x 17,5 mm
- Dimensiones del magnético
 - 51 x 12 x 13,5 mm

1.14.3 Detector de Movimiento PIR inalámbrico

Este sensor volumétrico inalámbrico de infrarrojos dispone de una tecnología avanzada que junto a su central de alarmas le permitirá proteger su casa o negocio de intrusos de una manera muy sencilla.

Incorpora un chip digital dual-core lógico de control infrarrojo y análisis de inteligencia el cual es efectivo identificando las señales de interferencias producidas por los movimiento del cuerpo humano y reduce los rangos de falsa alarma. Con una compensación automática de temperatura y una tecnología anti-turbulencia de aire, este se adapta fácilmente a los cambios medioambientales.

Además este sensor tiene otras ventajas como un consumo de energía muy bajo al entrar en modo de reposo por inactividad.

APARIENCIA

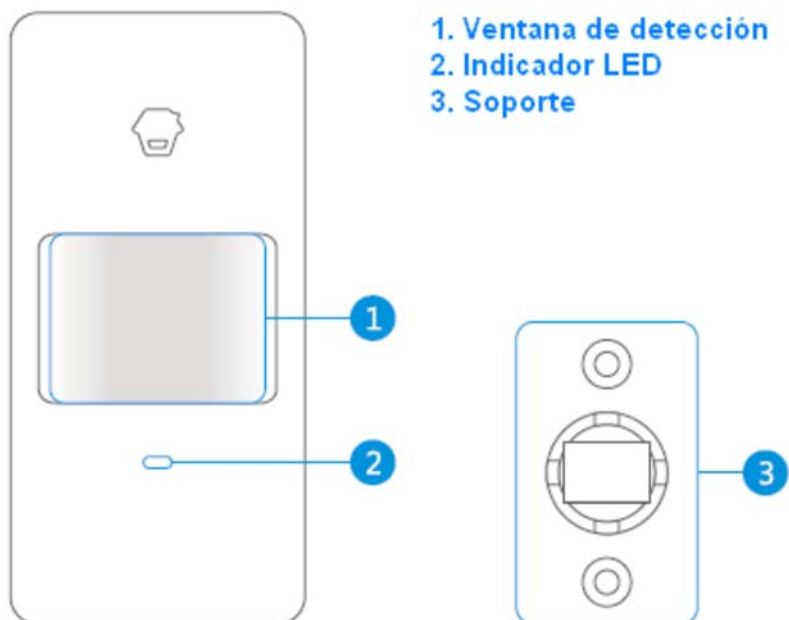

INDICADOR LED

Parpadeo continuo:

En estado de testeo

Parpadea una vez:

Se ha detectado una intrusión.

Parpadeo doble:

Ha finalizado el auto testeo, entra en modo de trabajo.

Normalmente encendido:

Indicación de batería baja, por favor cambie la batería inmediatamente.

DISEÑO DE CIRCUITO IMPRESO

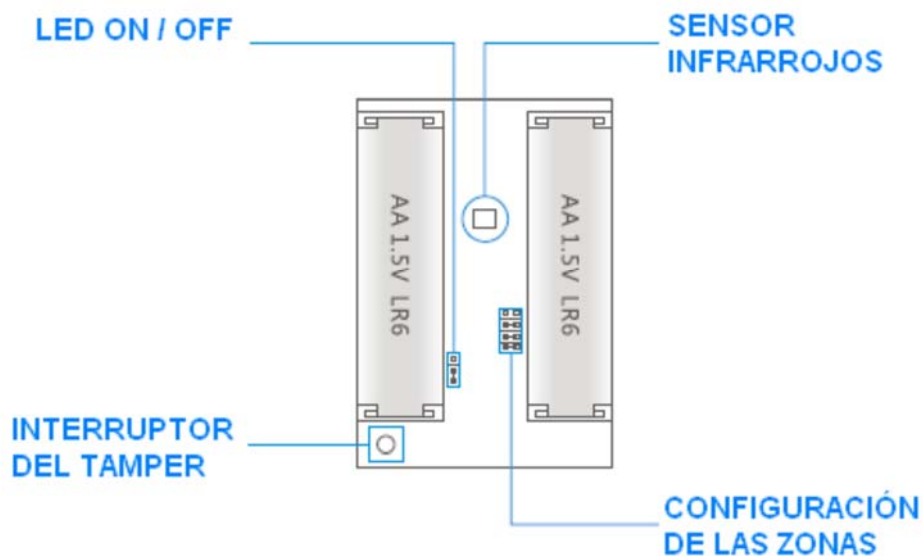

Sensor Infrarrojo:

Detecta los rayos infrarrojos emitidos por el movimiento del cuerpo humano, por favor no toque la superficie y manténgalo siempre limpio.

Interruptor del tamper:

Una vez se haya abierto la carcasa en estado de trabajo, se activará el interruptor tamper y entonces se generará una señal de alarma.

Puesta en marcha del sensor

Abra la carcasa y quite la tira de activación de las pilas para activar la alimentación del sensor.

Tras un minuto en el que el sensor realizará una comprobación automática del funcionamiento, el sensor entrará al modo predeterminado.

MODO DE CONFIGURACIÓN

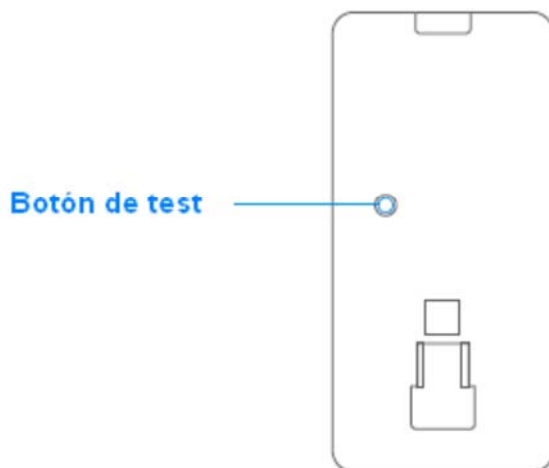

Modo de prueba (modo de testeo): después de realizar el autodiagnóstico, el sensor entra en modo de prueba y detecta una vez cada 10 segundos. Después de 3 min, el LED parpadeará dos veces, y el sensor entrará en modo de funcionamiento normal

Modo operativo (funcionamiento normal): después del autodiagnóstico, entra en modo de prueba y detecta una vez cada 10 segundos. 3 minutos más tarde, el indicador luminoso parpadea dos veces y el sistema entra en modo operativo. Una vez el detector está en modo operativo, detecta una vez cada 3 minutos para ahorrar energía.

En modo de funcionamiento normal, si el sensor salta más de dos veces dentro de un período de 3 minutos sólo detecta el primer movimiento. El detector, una vez detecta la primera vez, entra en modo de reposo para ahorrar energía. Cuando no haya movimiento durante 3 minutos, el sensor vuelve al modo de funcionamiento normal. Por tanto, importante no pensar que no funciona el detector, pues, al tratarse de un detector inalámbrico, desde que se detecta el movimiento, no detectará más movimiento hasta que no pasen 3 minutos en reposo sin detectar movimiento.

Conexión con consola (emparejamiento)

Presione el código de seguridad –por defecto 1234- y después la tecla de conexión con la consola (la de debajo del 9), y entonces presione el botón de test del sensor dos veces para enviar la señal de alarma. Cuando escuche un pitido, ya estarán conectados. Si suenan dos pitidos es que ya estaba previamente asociado.

Para comprobar si están conectados correctamente, arme el sistema de alarma y accione el sensor de nuevo pasando por la zona de detección. La conexión será correcta si suena la sirena.

Instalación de la unidad y alertas

Evite montar el detector cerca de las ventanas, aire acondicionado, calefacción,

refrigerador, horno, rayos de sol y lugares donde hay cambios de temperatura rápidos o corrientes de aire frecuentes. Si dos detectores están instalados en el mismo ámbito de influencia, por favor ajuste la localización para evitar interferencias y falsas alarmas.

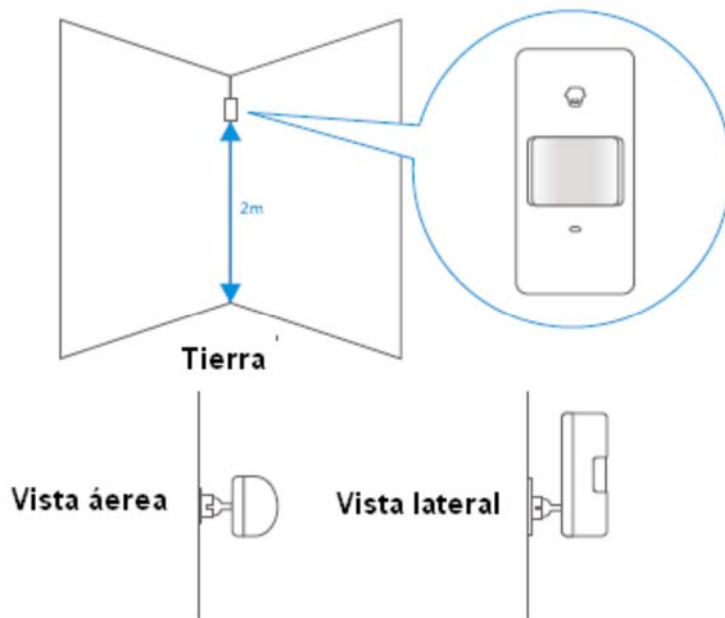

Fije el soporte del sensor sobre la pared con ayuda de los tornillos y acople el sensor al soporte. Ajuste la altura de inclinación o el soporte para cambiar la distancia y el ángulo de detección. La altura recomendada es 2 metros respecto al suelo.

El sensor es más sensible a los movimientos cruzados que a los verticales, por lo que el rendimiento del sensor es mejor cuando la dirección es vertical respecto a la dirección del paso de las personas.

Comprobación de funcionamiento

- Después de la instalación, encienda el sensor. Tras el minuto de autodiagnóstico, camine por el área de detección (de izquierda a derecha o derecha a izquierda) y observe el indicador luminoso para asegurarse de que el sensor está operativo.
- El indicador luminoso parpadeará tres veces (muy rápidamente) cuando se detecte movimiento corporal.
- Ajuste el ángulo de detección para obtener la mejor detección posible.

Rango de Detección

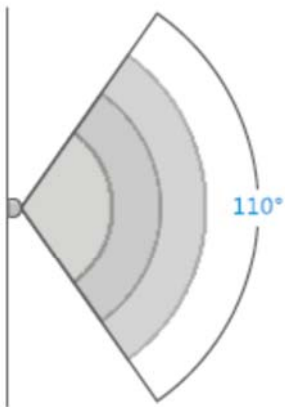

Vista superior

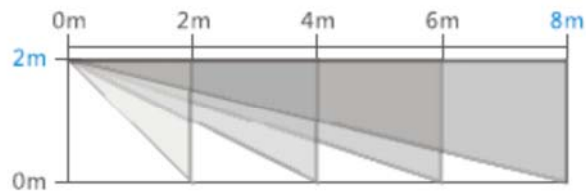

Vista lateral

Especificaciones técnicas

- Alimentación
 - Alimentador de 3 V (2 baterías AA de 1,5 V)
- Corriente estática
 - $\leq 9,5$ mA
- Campo de detección
 - 8 m / 110°
- Distancia de transmisión
 - ≤ 80 m (en área abierta)
- Radio frecuencia
 - 315 MHz / 433 MHz (± 75 KHz)
- Material de la cubierta
 - Plástico ABS
- Condición de funcionamiento
 - Temperatura: -10 ° C ~ 55 °C
 - Humedad relativa: $\leq 80\%$ (sin condensación)
- Dimensiones del detector:
 - 108 x 52 x 36,8 mm
- Dimensiones del soporte:
 - 52 x 30 x 26,5 mm

1.15 CONFIGURACIÓN DE ZONA

Cada detector se puede configurar de tal manera que pueda responder el tipo de protección que exige la intrusión.

Para hacer esto usted debe colocar los jumpers (puentes) como se muestra dentro del compartimento de la batería de cada detector. La configuración que se ponga en el detector deberá ser la misma que lo que se haya seleccionado a través del panel de control.

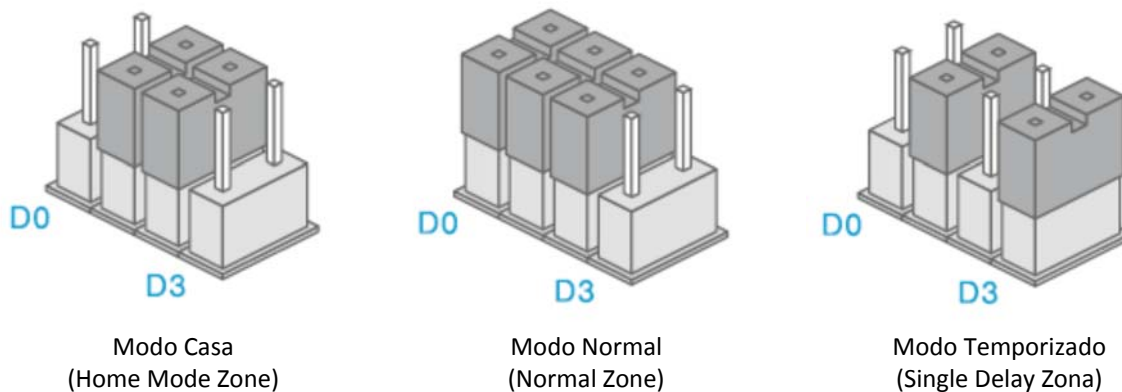

Después cambiar la configuración de los jumpers (puentes), los usuarios deberán registrar de nuevo el detector con la consola.

El detector de movimiento está configurado en el Home Mode Zone (zona Modo Casa) por defecto. Se recomienda configurar el volumétrico de puertas y ventana de la entrada en modo Single Delay Zone (Sensor perimetral) ya que permite configurar un retardo específico para los sensores que tienen esta configuración.

Así pues, se puede configurar cada elemento del sistema de tres formas diferentes que implicará que se encuentren en:

1. Modo Casa (Home Mode Zone): Ajuste de los sensores de movimiento PIR dentro de las áreas locales.
2. Área Modo normal (Normal Zone): ajustar todos los otros sensores.
3. Zona de modo temporizado (Single Delay Zona): configura el sensor magnético para la puerta de la entrada principal.

NOTA IMPORTANTE:

Para los accesorios tales como detector de humos, de gas, de agua y los detectores exteriores de la zona perimetral por favor coloque sus puentes como **Zona 24H.**

Así, el sistema estará siempre activo sólo para los sensores específicos definidos, de forma que, cuando detecten, se disparará la alarma, sonará la sirena, se enviará SMS y se iniciarán llamadas de teléfono tal y como se haya programado.

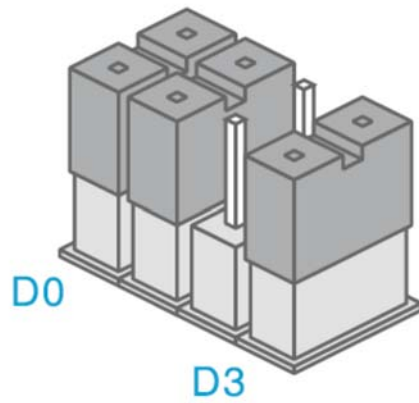

Zona 24 H

1.16 CONFIGURACIÓN CENTRAL VISIOTECH G5 POR MÓVIL

El presente apartado trata de describir la configuración de la central Visiotech G5, a través de telefonía móvil.

Busque en su teléfono (para iOS en AppStore, para Android en PlayStore) la aplicación G5 Alarm, descárgela e instálela.

Una vez que la instale verá en su móvil el siguiente icono



Si pulsa sobre el icono se abrirá la siguiente pantalla:



Y tras unos segundos aparecerá:

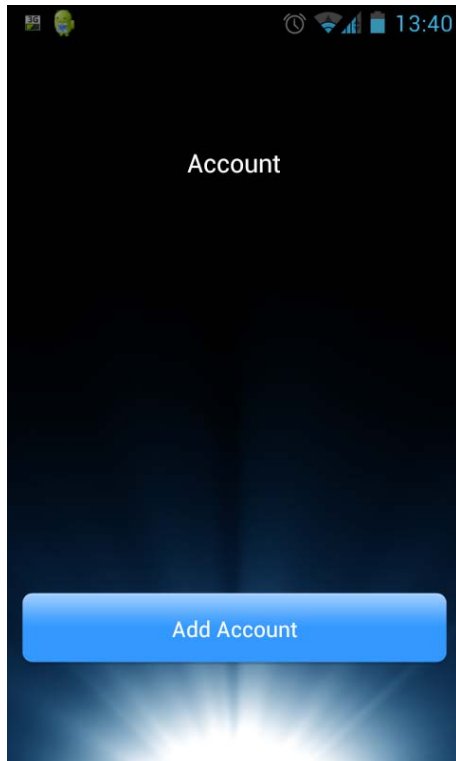

Pulse sobre "Add Account" y se le abrirá la siguiente pantalla

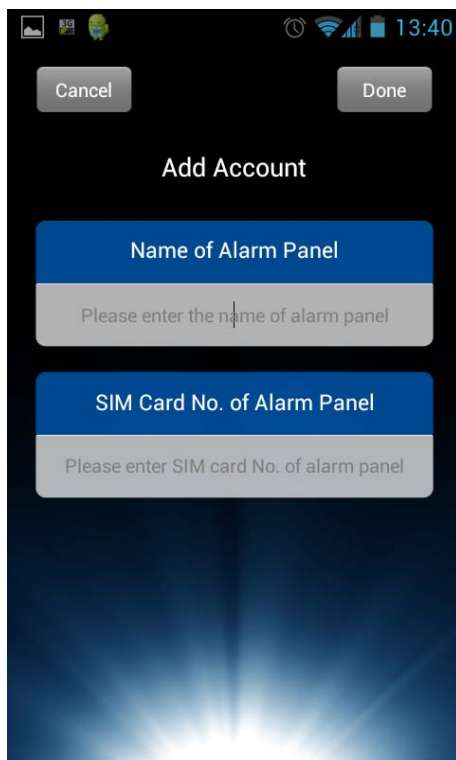

Al haber pulsado sobre el icono de Add Account procederemos a crear el nombre del panel o paneles y el número que tiene asignado el SIM que previamente introdujimos en el panel G5.

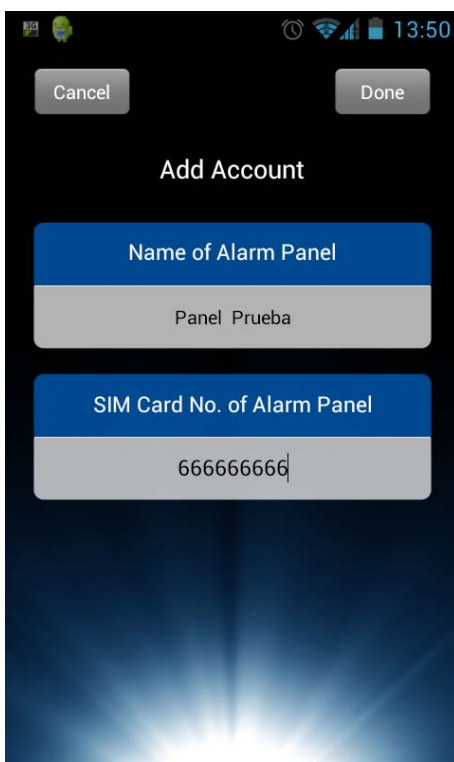

Una vez que hayamos introducido el nombre del panel y el número de la SIM (que va en la alarma) en el móvil, pulsamos en DONE (hecho) y se nos quedará guardado.

Aparecerá la siguiente pantalla:

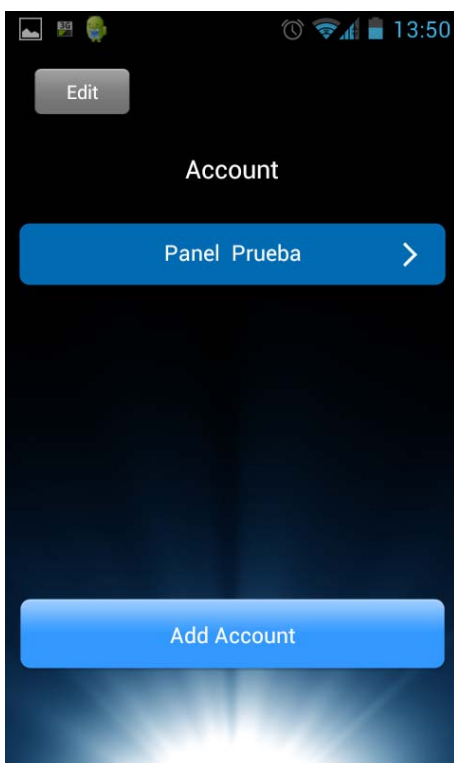

Si pulsamos sobre el panel de alarma al que queremos acceder, en este ejemplo "Panel Pruebas" veremos la siguiente pantalla:

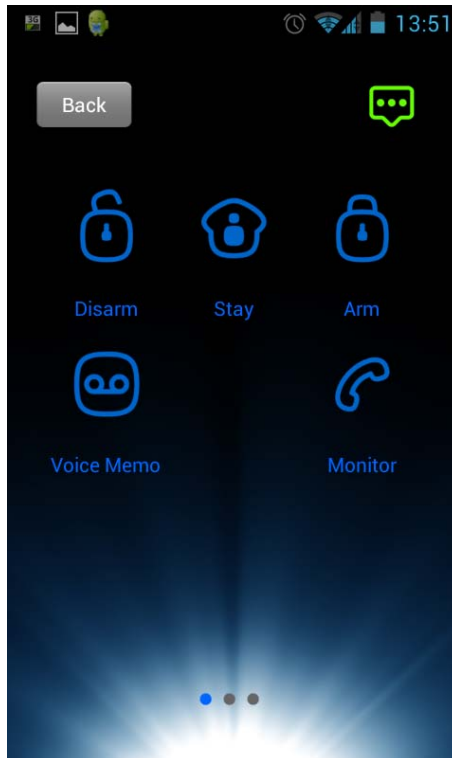

Es la pantalla principal, desde donde podemos actuar sobre la central G5, disponemos de los Iconos para:

 Arm	ARMAR (ARM)
 Disarm	DESARMAR (DISARM)
 Stay	CONEXIÓN ESTANDO EN CASA (STAY)
 Voice Memo	MENSAJE DE MEMORIA (CIRCULO CON CINTA INTERNO)
 Monitor	LLAMADA PARA MONITORIZACIÓN Y COMUNICACIÓN
	SOLICITAR CONFIGURACIÓN ALARMA

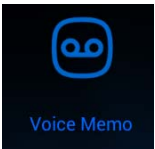

Si pulsamos sobre este icono enviaremos a la Central una petición de comunicación y la central nos responderá con una llamada, si descolgamos el teléfono podemos dejar un mensaje de 10 sg. Cuando los usuarios llegan a casa y desconectan el sistema verán el círculo emitiendo unos destellos en color verde, lo que significa que han dejado un mensaje de voz. Pulsando sobre el círculo verde de la central oiremos el mensaje, este mensaje no se borra hasta que no se haya grabado otro nuevamente.

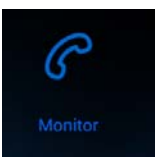

El icono del teléfono nos permite realizar una petición a la central y del mismo modo que hemos descrito anteriormente, la central nos llamara y procede a establecer una comunicación con el lugar donde se encuentra el panel, pudiendo oír lo que ocurre o hablar con los interlocutores que estén al otro lado. Estos iconos existen igualmente en el panel principal de la G5 y tienen el mismo significado y funcionamiento.

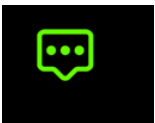

Existe un icono de color verde en la parte superior derecha si pulsamos sobre este icono la central nos devolverá un mensaje en pantalla con la configuración de los principales parámetros del sistema:

Estado actual (Armado/Desarmado) (Retardo de Entrada/Salida) (Retardo de las zonas simples) (Volumen de la sirena y tiempo de duración) (código de usuario) y nos da la opción de confirmar los datos (OK).

En la parte inferior vemos tres puntos. El que esta resaltado es la pantalla donde nos encontramos. Podemos desplazarnos a las siguientes pantallas deslizando el dedo.

En la siguiente pantalla contamos con los siguientes Iconos:

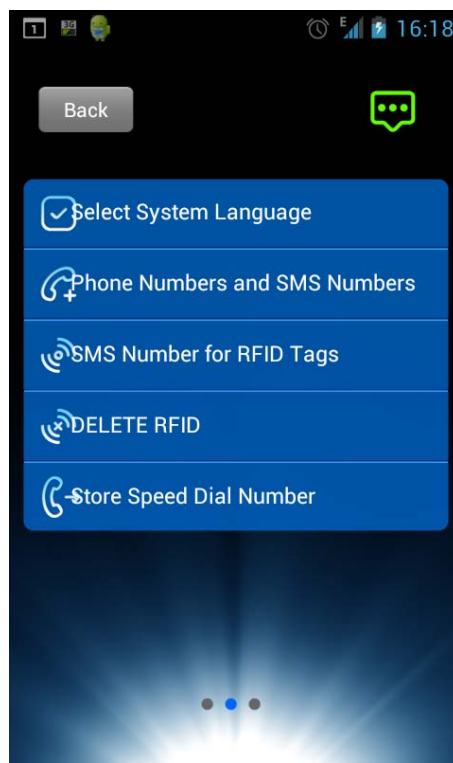

Vemos unos menús que son los siguientes:

- "Select Language": Elegir lenguaje, si entramos es este icono podemos elegir entre varios idiomas (El Español estará en futuras aplicaciones).



- “Phone Numbers and SMS numbers”

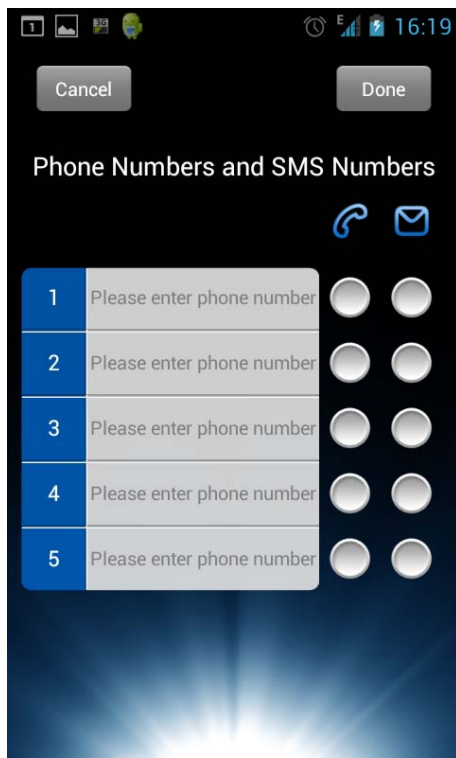

Pulsando en "Phone Numbers and SMS numbers" podemos introducir los números de teléfonos y SMS donde queremos que el sistema mande los mensajes de Alarma

El sistema permite introducir hasta 5 números teléfonos, a los cuales el sistema avisa por orden de prioridad al producirse una alarma.

- "SMS Number for RFID Tags"

Pulsando en "SMS Number for RFID Tags" podemos introducir el número de teléfono al que llegarán los mensajes por SMS de los llaveros de proximidad RFID que previamente hemos grabado para que nos avise de la desconexión. El sistema avisa al número definido cuando se desconecta la alarma con un llavero de proximidad. Es muy útil para saber si hemos dado un llavero de proximidad a alguna persona y queremos saber cuándo desconecta el sistema (niños, servicio de limpieza, vigilantes, etc.).

- "Delete RFID"

Podemos Borrar los Tag RFID que hemos grabado

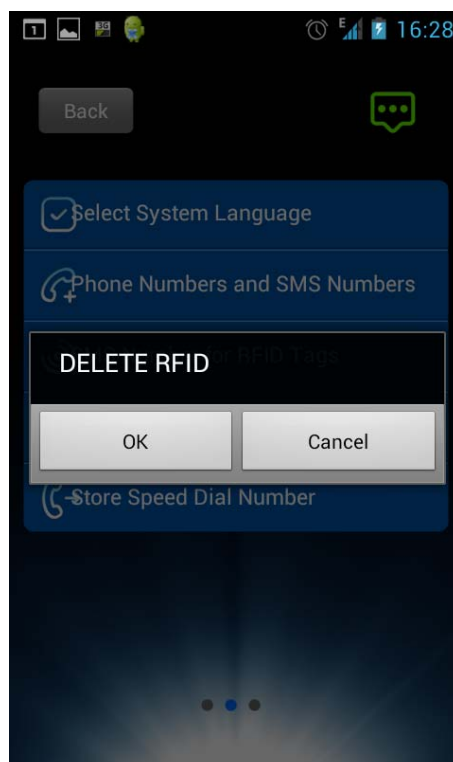

- Store Speed Dial Number

Grabar un número de teléfono de marcación rápida (SOS).

Si desplazamos de nuevo el dedo, accedemos al menú correspondiente al punto más a la derecha.



El menú nos permite las siguientes opciones:

- "Change Zone Name": Poner Nombre a un total de 9 zonas del sistemas Las más importantes.

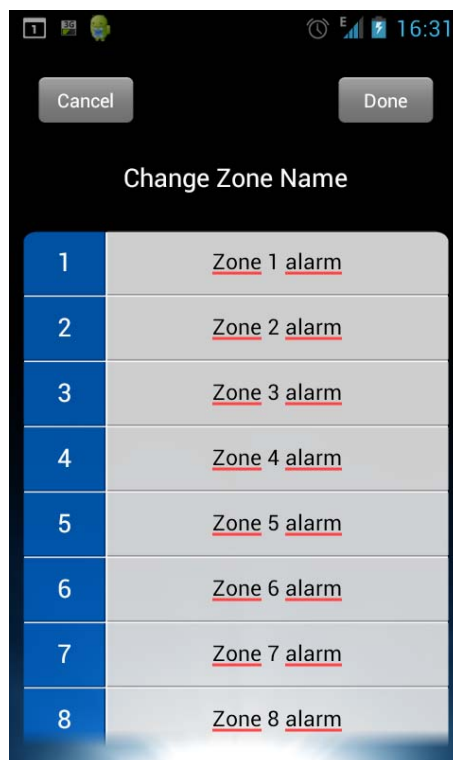

- "Change RID Tags name": Poner nombre a los tag RFID que entregamos para saber quién ha desconectado (hasta 4 nombres).

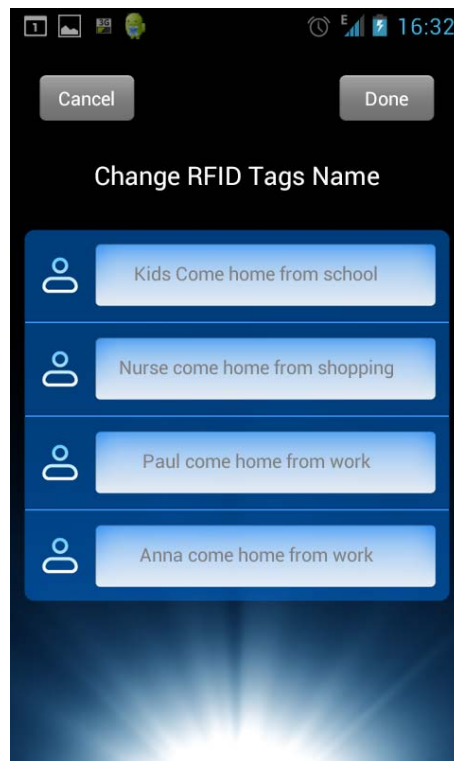

- "Set Delay Time": Establecer tiempo de retardo.

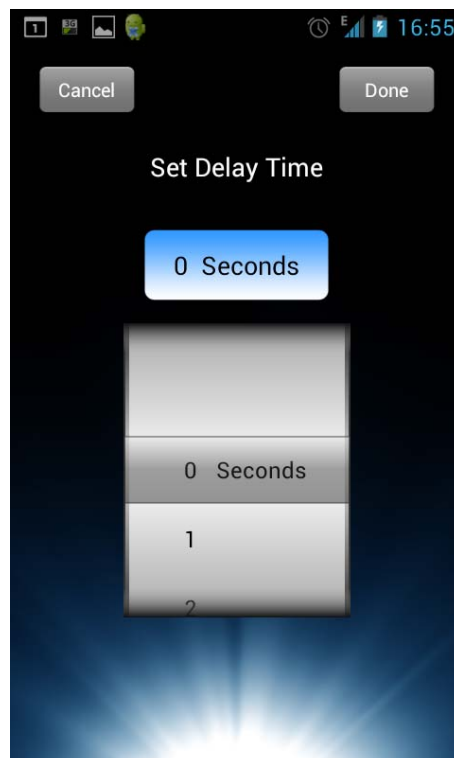

- "Siren Volume and Ring Time": Ajustar el Volumen de la sirena interna del sistema y el tiempo de actuación.

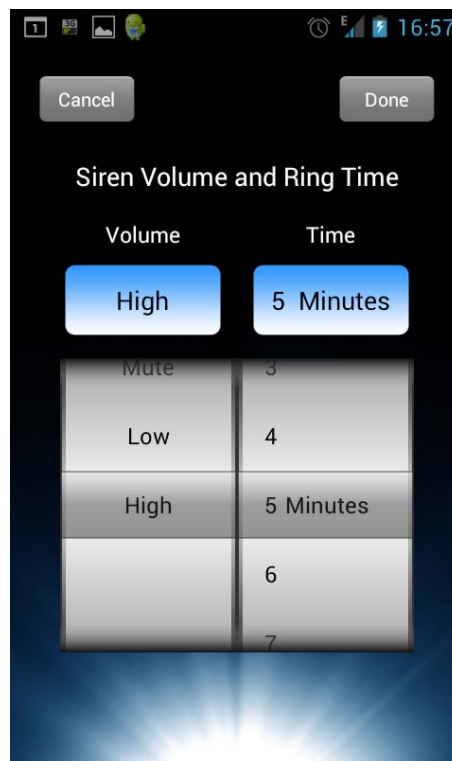

- "Disarm Passcode": El código para desarmar el sistema. El tiempo de retardo de la zona simple.

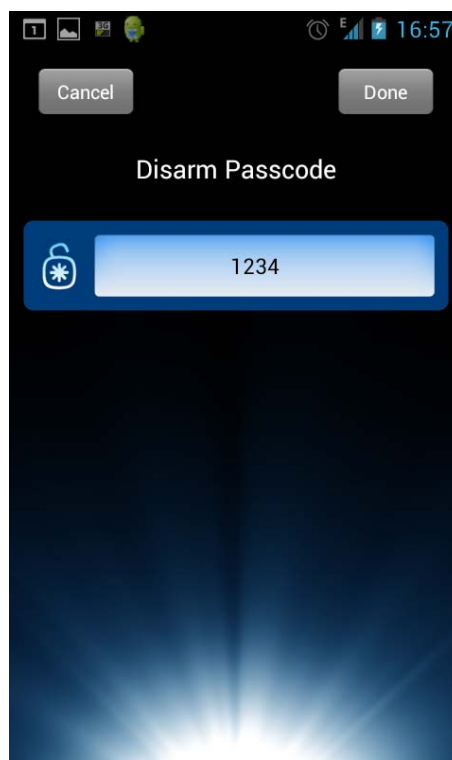

- Single Zone Delay Time

